



HQ-PURE120-12
HQ-PURE300-12
HQ-PURE600-24
HQ-PURE1KW-24
HQ-PURE1500-24
HQ-PURE2KW-24

HQ-PURE150-12
HQ-PURE600-12
HQ-PURE1KW-12
HQ-PURE1500-12
HQ-PURE2KW-12



MANUAL (p. 2)
PURE SINE INVERTER

MODE D'EMPLOI (p. 17)
ONDULEUR PURE SINE

MANUALE (p. 32)
INVERTER AD ONDA SINUSOIDALE
PURA

HASZNÁLATI ÚTMUTATÓ (p. 47.)
PURE SZINUSZ INVERTEREK

BRUKSANVISNING (s. 61)
PURE SINE INVERTERS

MANUAL DE UTILIZARE (p. 76)
INVERTOARE CU UNDĂ SINUSOIDALĂ
PURĂ

BRUGERVEJLEDNING (p. 91)
ÆGTE SINUSVEKSELRETTER

ANLEITUNG (s. 9)
SINUS-WECHSELRICHTER

GEbruIKSAANWIJZING (p. 24)
PURE SINUSOMVORMER

MANUAL DE USO (p. 39)
INVERSORES SINUSOIDALES PUROS

KÄYTTÖOHJE (s. 54)
PUHDAS SINIAALTOINVERTTERI

NÁVOD K POUŽITÍ (s. 69)
SINUSOVÉ MĚNIČE NAPĚTÍ S ČISTOU
SINUSOVKOU

ΕΓΧΕΙΡΙΔΙΟ ΧΡΗΣΗΣ (σελ. 84)
PURE SINE INVERTERS

VEILEDNING (p. 98)
RENE SINUSINVERTERE

ENGLISH

Inverter layout

Front 150/300 W

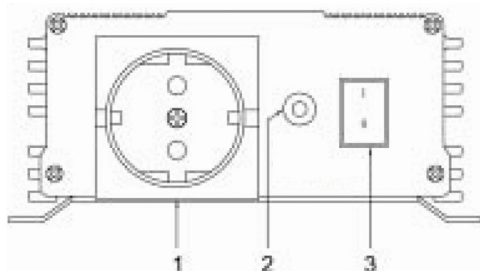

- 1. = AC 230 V outputs
- 2. = LED (green = power on)
(orange = abnormal)
- 3. = Power switch

Front 600/1000/1500/2000 W

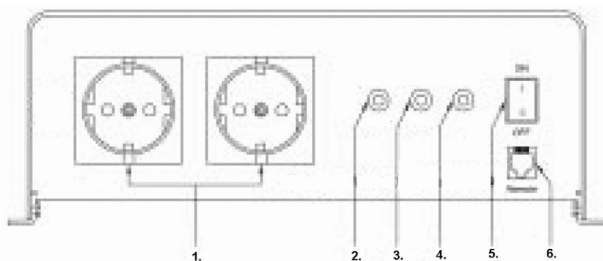

- 1. = AC 230 V output(s)
- 2. = LED (over temperature)
- 3. = LED (over load)
- 4. = LED (power output)
- 5. = Power switch
- 6. = Jack for remote controller

Back (except 120/150 W)

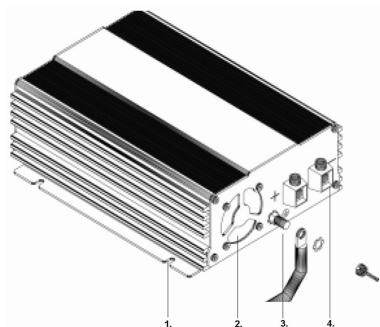

- 1. = Mounting hole
- 2. = Cooling fan
- 3. = Ground terminal
- 4. = DC input terminals

Notes on using the instruction manual

Caution!

Safety instruction, failure to observe this instruction can cause material damage and impair the function of the device. Supplementary information for operating the device.

Caution!

Safety instruction relating to danger from electrical current or voltage. Failure to observe this instruction can cause material damage and personal injury and impair the function of the device.

General safety instructions

- Use the device only as intended.
- Do not operate the device in a damp or wet environment.
- Do not operate the device in areas that are potentially explosive.
- Maintenance and repair work must only be carried out by qualified personnel who are familiar with the risks involved and the relevant regulations

Safety when installing the device

- Ensure that the device has a firm foundation. The device must be set up and fastened in such a way that it cannot tip over or fall down.
- Take the precautions necessary to ensure that children cannot interfere with operation. Dangerous situations may occur which cannot be recognized by children!
- Do not expose the device to a heat source (such as direct sunlight or heating). Avoid additional heating of the device in this way.

For installation on boats

- If electrical devices are incorrectly installed on boats, corrosion damage might occur. Have the inverter installed by a specialist.

Electrical cables

- If cables have to be fed through metal walls or other walls with sharp edges, use ducts or wire bushings to prevent damage to the cable.
- Do not lay cables which are loose or bent next to electrically conductive material (metal).
- Do not pull on the cables.
- Do not lay the 230 V mains cable and the 12/24 V DC cable in the same duct.
- Fasten the cables well.
- Lay the cables so that they cannot be tripped over or damaged.
- Operate the device only if you are certain that the housing and the cables are undamaged.
- Make sure the air inlets and outlets of the device are not covered.
- Ensure a good ventilation.
- Do not connect the 230 V output of the inverter to a different 230 V source.
- Even after the fuse triggers, parts of the inverter remain live.
- Always disconnect the power supply when working on the device.

Proper use

The pure sine wave inverters convert 12 V or 24 V direct current to a 230 V alternating current at a frequency of 50 Hz.

Warning!

Reverse polarity connection of the battery wires can damage the inverter. Do not use the inverter with electrical systems using positive ground.

With its low weight and compact design the inverter can be easily installed into camping mobiles, commercial vehicles or motor and sailing yachts.

The output voltage corresponds to the socket standard (pure sinus-voltage)

Please observe the values for constant output power and peak output power (for a maximum of 10 minutes) as indicated in the "Technical data" section.

Never connect devices that have a higher power requirement.

Note

Note when connecting devices with an electrical drive (such as power drills and refrigerators), that they often need more power than is stated on the type plate.

Installation instructions

When selecting the installation location, observe the following instructions:

- Installation of the inverter can be done horizontally or vertically.
- The inverter has to be installed in a dry and clean place that is not exposed to humidity.
- Make sure that the place is well ventilated. If installed into housing, ensure proper ventilation. Keep a free space of at least 10 cm around the inverter.
- The air intake at the bottom of the inverter and the air outlet at the back should not be blocked.
- The installation surface must be level and of sufficient strength.

In case the inverter is installed into vehicles or boats it has to be connected to the chassis (ground).

Observe the required cable cross section (see table).

Device	Minimum cable thickness
150W	2.5 mm ²
300W	6.0 mm ²
600W	10.0 mm ²
1000W	35.0 mm ²
2000W	50.0 mm ²

1. Lay the flexible connecting cable (plus and minus) from the battery to the connecting poles of the inverter.

Warning!

Make sure that the poles are not being exchanged! Reversed polarity will blow the internal fuses. Exchange of fuses should be done by experts only!

2. Connect the cable and the terminal together.
3. First connect the negative cable to the white negative terminal.
4. Install a DC fuse or a DC circuit breaker at the positive side of the circuit within 18 inches of the battery.
5. Connect the positive cable to the red positive terminal.

Warning!

In order for the integrated residual current-operated protective device of the inverters to work properly, the earth connection of the inverter must be electrically connected to the chassis of the vehicle or boat.

6. Lay the flexible earth cable from the earth point of the vehicle to the earth point of the inverter.
7. Connect the earth cable to the chassis terminal.

Warning!

Reversed polarity of the battery wires can damage the inverter. Do not use the inverter with electrical systems using positive ground.

Using the inverter

120/150/300/600 W models:

Never connect more than one consumer unit to the 230 V socket on the front of the device.

>600 W models:

Never connect more than two consumer units to each of the 230 V sockets on the front of the device.

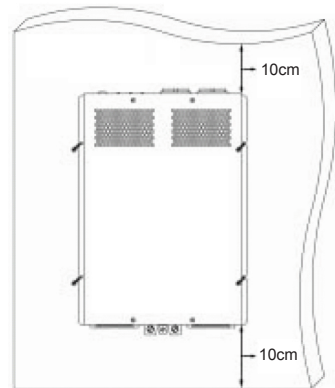

Switching on

Operation is done with the ON/OFF-switch on the front side of the inverter. In switch-mode ON the LED control "Power" illuminates.

Malfunctions

120/150/300 W

If the battery voltage falls below 10.7 V (12V models) or 21.4 V (24 V models) the LED turns orange. This will also happen when the inverter is overheating.

The inverter switches off automatically in case the battery voltage goes down to 10 V (for 12 V models) or 20 V (for 24 V models).

1. If this happens, switch off the inverter.
2. Ensure that the inverter is sufficiently ventilated.
3. Wait for approximately 5 - 10 minutes and switch on the inverter only.

600/1000/1500/2000 W

If the battery voltage falls below 10.7 V (12 V models) or 21.4 V (24 V models) the LED control "OVER-LOAD" illuminates and an audible signal is given. The inverter switches off automatically in case the battery voltage goes down to 10 V (for 12 V models) or 20 V (for 24 V models).

If the device overheats, the inverter switches off – the "OVER TEMP" LED lights up.

4. If this happens, switch off the inverter.
5. Ensure that the inverter is sufficiently ventilated.
6. Wait for approximately 5 - 10 minutes and switch on the inverter only.

When operating the inverter at a high load for lengthy periods, you have to pay attention to the voltage of the battery. If the voltage is not enough, please charge the battery immediately or replace it.

There is a modular jack for remote controls for 1500 W and 2000 W on the front panel and for 600 W (optional) and 1000 W on the bottom plate.

Specifications:

Pure sine 120W slim line series

Rated input voltage	12 V DC	24 V DC
Constant output power	120 W	
Maximum input current	15 A	7.5 A
Output voltage	230V AC +/- 3%	
Output frequency	50 Hz	
Output wave form	Pure sine wave	
Total harmonic distortion	3%	
No load current	<0.5 A	<0.3 A
Input voltage range	10.7V ~ 16.5V	21.4V ~ 33V
Low voltage alarm	10.7 V	21.4 V
Low voltage shutdown	10 V	20 V
Efficiency up to	88%	
Dimensions (L x W x H)	204 x 105 x 30 mm	
Weight	453 g	
Safety certification	EN60950-1:	
EMC	EN55022: Class B	
	EN55024:	
	EN61000-3-2:	
	EN61000-3-3:	
E Mark		

Protection:	Reset mode
* Input low voltage	Automatic
* Input over voltage.....	Automatic
* Low battery alarm.....	Automatic
* Over temperature	Automatic
* Over load.....	Manual
* Short circuit	Manual

Pure sine 150W series

Rated input voltage	12 V DC	24 V DC
Constant output power	150W	
Peak output power	300W	
Maximum input current	20A	10A
Output voltage	230V AC +/- 3%	
Output frequency	50 Hz	
Output wave form	Pure sine wave	
Total harmonic distortion	3%	
No load current	<0.8A	<0.6A
Input voltage range	10.5V ~ 16.5V	21V ~ 33V
Low voltage alarm	10.5V	21V
Low voltage shutdown	10 V	20 V
Efficiency up to	85%	
Dimensions (L x W x H)	215 x 147 x 66 mm	
Weight	1.28Kgs	
Remote controller	-	
GFCI	-	
Safety certification	EN60950-1:	
EMC	EN55022: Class B	
	EN55024:	
	EN61000-3-2:	
	EN61000-3-3:	
E Mark	 10R-023658	
Protection:	Reset mode	
* Input low voltage	Automatic	
* Input over voltage.....	Automatic	
* Low battery alarm.....	Automatic	
* Over temperature	Automatic	
* Over load.....	Manual	
* Short circuit	Manual	

Pure sine 300W series

Rated input voltage	12 V DC	24 V DC
Constant output power	300W	
Peak output power	500W	
Maximum input current	40A	20A
Output voltage	230V AC +/- 3%	
Output frequency	50 Hz	
Output wave form	Pure sine wave	
Total harmonic distortion	3%	

No load current	<0.7A	<0.5A
Input voltage range	10.5V ~ 16.5V	21V ~ 33V
Low voltage alarm	10.5V	21V
Low voltage shutdown	10 V	20 V
Efficiency up to	88%	
Dimensions (L x W x H)	215 x 147 x 66 mm	
Weight	1.32Kgs	
Remote controller	-	
GFCI	-	
Safety certification	EN60950-1:	
EMC	EN55022: Class B	
	EN55024:	
	EN61000-3-2:	
	EN61000-3-3:	
E Mark	 10R-023658	
Protection:	Reset mode	
* Input low voltage	Automatic	
* Input over voltage.....	Automatic	
* Low battery alarm.....	Automatic	
* Over temperature	Automatic	
* Over load.....	Manual	
* Short circuit	Manual	

Pure sine 600W series

Rated input voltage	12 V DC	24 V DC
Constant output power	600 W	
Peak output power (a max. of 10 min.)	1000 W (650 W)	
Maximum input current	80A	40A
Output voltage	230V AC +/- 3%	
Output frequency	50 Hz	
Output wave form	Pure sine wave	
Total harmonic distortion	3%	
No load current	<0.8A	<0.6A
Input voltage range	10.7V ~ 16.5V	21.4~ 33V
Low voltage alarm	10.7	21.4
Low voltage shutdown	10 V	20 V
Efficiency up to	85%	
Dimensions (L x W x H)	280 x 236 x 83 mm	
Weight	2.46 kgs	
Remote controller	RC-15 (Option)	
GFCI	Option	
Safety certification	EN60950-1:	
EMC	EN55022: Class B	
	EN55024:	
	EN61000-3-2:	
	EN61000-3-3:	
E Mark	 10R-02 3659	

Protection:	Reset mode
* Input low voltage	Automatic
* Input over voltage.....	Automatic
* Low battery alarm.....	Automatic
* Over temperature	Automatic
* Over load.....	Manual
* Short circuit	Manual

Pure sine 1000W series

Rated input voltage	12 V DC	24 V DC
Constant output power	1000 W	
Peak output power (a max. of 10 min.)	2000 W (1200 W)	
Maximum input current	160A	80A
Output voltage	230V AC +/- 3%	
Output frequency	50 Hz	
Output wave form	Pure sine wave	
Total harmonic distortion	3%	
No load current	<1.2A	<0.8A
Input voltage range	10.7V ~ 16.5V	21.4V ~ 33V
Low voltage alarm	10.7V	21.4V
Low voltage shutdown	10 V	20 V
Efficiency up to	85%	
Dimensions (L x W x H)	395 x 236 x 83 mm	
Weight	4Kgs	
Remote controller	RC-15 (Option)	
GFCI	Option	
Safety certification	EN60950-1:	
EMC	EN55022: Class B	
	EN55024:	
	EN61000-3-2:	
	EN61000-3-3:	
E Mark	 10R-02 9726	
Protection:	Reset mode	
* Input low voltage	Automatic	
* Input over voltage.....	Automatic	
* Low battery alarm.....	Automatic	
* Over temperature	Automatic	
* Over load.....	Manual	
* Short circuit	Manual	

Pure sine 1500W series

Rated input voltage	12 V DC	24 V DC
Constant output power	1500 W	
Peak output power (a max. of 10 min.)	3000 W (1800 W)	
Maximum input current	200A	100A
Output voltage	230V AC +/- 3%	
Output frequency	50 Hz	
Output wave form	Pure sine wave	
Total harmonic distortion	3%	

No load current	<1.6A	<1A
Input voltage range	10.7V ~ 16.5V	21.4V ~ 33V
Low voltage alarm	10.7V	21.4V
Low voltage shutdown	10 V	20 V
Efficiency up to	85%	
Dimensions (L x W x H)	415 x 283 x 100 mm	
Weight	5.75Kgs	
Remote controller	RC-15 (Option)	
GFCI	Option	
Safety certification	EN60950-1:	
EMC	EN55022: Class B	
	EN55024:	
	EN61000-3-2:	
	EN61000-3-3:	
E Mark	 10R-02 9594	
Protection:	Reset mode	
* Input low voltage	Automatic	
* Input over voltage.....	Automatic	
* Low battery alarm.....	Automatic	
* Over temperature	Automatic	
* Over load.....	Manual	
* Short circuit	Manual	

Pure sine 2000W series

Rated input voltage	12 V DC	24 V DC
Constant output power	2000 W	
Peak output power (a max. of 10 min.)	4000 W (2200 W)	
Maximum input current	240A	120A
Output voltage	230V AC +/- 3%	
Output frequency	50 Hz	
Output wave form	Pure sine wave	
Total harmonic distortion	3%	
No load current	<1.6A	<1A
Input voltage range	10.7V ~ 16.5V	21.4V ~ 33V
Low voltage alarm	10.7V	21.4V
Low voltage shutdown	10 V	20 V
Efficiency up to	85%	
Dimensions (L x W x H)	415 x 283 x 100 mm	
Weight	5.9Kgs	
Remote controller	RC-15 (Option)	
GFCI	Option	
Safety certification	EN60950-1:	
EMC	EN55022: Class B	
	EN55024:	
	EN61000-3-2:	
	EN61000-3-3:	
E Mark	 10R-02 9594	

Protection:	Reset mode
* Input low voltage	Automatic
* Input over voltage.....	Automatic
* Low battery alarm.....	Automatic
* Over temperature	Automatic
* Over load.....	Manual
* Short circuit	Manual

Safety precautions:



CAUTION
RISK OF ELECTRIC SHOCK
DO NOT OPEN



To reduce risk of electric shock, this product should ONLY be opened by an authorized technician when service is required. Disconnect the product from mains and other equipment if a problem should occur. Do not expose the product to water or moisture.

Maintenance:

Clean only with a dry cloth. Do not use cleaning solvents or abrasives.

Warranty:

No guarantee or liability can be accepted for any changes and modifications of the product or damage caused due to incorrect use of this product.

General:

Designs and specifications are subject to change without notice.

All logos brands and product names are trademarks or registered trademarks of their respective holders and are hereby recognized as such.

Keep this manual and packaging for future reference.

Attention:



This product is marked with this symbol. It means that used electrical and electronic products should not be mixed with general household waste. There is a separate collections system for these products.



DEUTSCH

Wechselrichter Ansicht

Vorderseite 150/300W

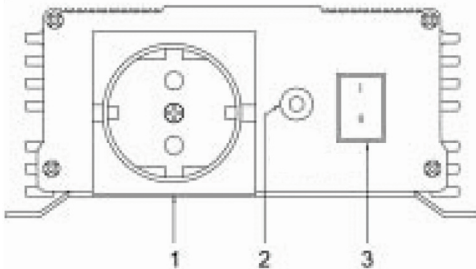

1. = 230V AC-Ausgänge
2. = LED (grün = Betrieb normal)
(orange = Betrieb unnormal)
3. = Netzschalter

Vorderseite 600/1000/1500/2000W

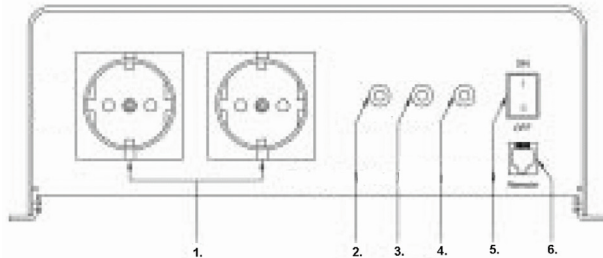

1. = 230V AC-Ausgänge
2. = LED (Übertemperatur)
3. = LED (Überlast)
4. = LED (Stromausgang)
5. = Netzschalter
6. = Buchse für die Fernbedienung

Rückseite (außer 120/150W)

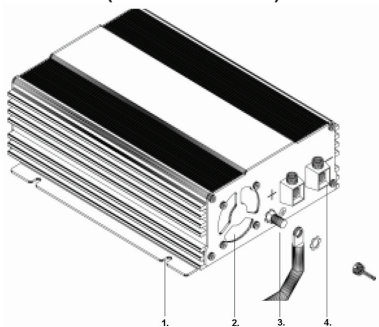

1. = Befestigungsbohrung
2. = Lüfter
3. = Erdungsklemme
4. = DC-Eingangsklemmen

Anmerkungen zur Benutzung der Anleitung

Achtung!

Nichtbeachtung dieser Anweisung kann zu Material- und Personenschäden führen und die Funktion des Gerätes beeinträchtigen.

Allgemeine Sicherheitshinweise

- Verwenden Sie das Gerät nur bestimmungsgemäß.
- Betreiben Sie das Gerät nicht in feuchter oder nasser Umgebung.
- Betreiben Sie das Gerät nicht in Bereichen, die potentiell explosionsgefährdet sind.

- Wartungs- und Reparaturarbeiten dürfen nur von qualifiziertem Personal durchgeführt werden, die mit den damit verbundenen Gefahren und den einschlägigen Sicherheitsvorschriften bei der Installation des Geräts vertraut sind

Sicherheit bei der Installation des Geräts

- Stellen Sie sicher, dass das Gerät nur auf einem festen Untergrund genutzt wird. Das Gerät muss in solcher Weise montiert und befestigt werden, dass es nicht umkippen oder herunterfallen kann.
- Treffen Sie die nötigen Vorkehrungen, um sicherzustellen, dass Kinder den Betrieb nicht beeinträchtigen. Es können gefährliche Situationen entstehen, die von Kindern nicht erkannt werden können!
- Nutzen Sie das Gerät nicht an einer Wärmequelle (z.B. direkte Sonneneinstrahlung oder Heizung). Vermeiden Sie auf dieser Weise zusätzliche Erwärmung des Gerätes.

Für den Einbau auf Booten

- Wenn elektrische Geräte auf Booten falsch installiert sind, können Korrosionsschäden auftreten. Sie sollten den Wechselrichter durch einen Elektriker installieren lassen.

Elektrische Leitungen

- Wenn Kabel durch Metall-Wände oder andere Wände mit scharfen Kanten zugeführt sollen, benutzen Sie Produkte oder Draht-Buchsen zur Vermeidung von Schäden.
- Legen Sie keine losen oder gebogenen Kabel neben elektrisch leitendem Material (Metall).
- Ziehen Sie nicht an den Kabeln.
- Legen Sie das 230 V Netzkabel und das 12/24 V DC-Kabel nicht in den gleichen Kabelkanal.
- Befestigen Sie die Kabel gut.
- Verlegen Sie die Kabel so, dass niemand darüber stolpert oder diese beschädigt werden können.
- Betreiben Sie das Gerät nur wenn Sie sicher sind, dass das Gehäuse und die Kabel unbeschädigt sind.
- Stellen Sie sicher, dass die Luft-Ein- und Auslässe des Geräts nicht abgedeckt sind.
- Sorgen Sie für gute Belüftung.
- Verbinden Sie den 230 V-Ausgang des Wechselrichters nicht mit einer anderen 230 V-Quelle.
- Auch nachdem die Sicherung auslöst, bleiben Teile des Wechselrichters aktiv.
- Trennen Sie immer die Spannungsversorgung beim Arbeiten am Gerät

Sachgemäße Verwendung

Sinus-Wechselrichter wandeln 12 V oder 24 V Gleichstrom in 230V Wechselstrom um, mit einer Frequenz von 50 Hz.

Warnung!

Ein falscher Anschluss (verpolen) der Batteriekabel kann den Wechselrichter beschädigen. Benutzen Sie den Wechselrichter nicht mit elektrischen Systemen, die eine positive Masse benötigen.

Mit seinem geringen Gewicht und kompakten Design kann der Wechselrichter einfach in Camping-Mobilen, Nutzfahrzeugen oder Motor- und Segeljachten installiert werden.

Die Ausgangsspannung entspricht annähernd der Spannung aus einer Standard-Netzsteckdose (reine Sinus-Spannung).

Bitte beachten Sie die Werte für konstante Ausgangsleistung und Spitzen-Ausgangsleistung (für maximal 10 Minuten), wie im Abschnitt "Technischen Daten" hingewiesen.

Schließen Sie niemals Geräte an, die einen höheren Leistungsbedarf haben.

Hinweis:

Beachten Sie beim Anschluss von Geräten mit einem elektrischen Antrieb (wie Bohrmaschinen und Kühlschränke), dass sie oft mehr Strom als auf dem Typenschild angegeben brauchen.

Installationsanleitungen

Bei der Auswahl des Einbauortes, beachten Sie folgende Hinweise:

- Installation des Wechselrichters kann horizontal oder vertikal erfolgen.
- Der Wechselrichter muss an einem trockenen und sauberen Ort, der nicht der Feuchtigkeit ausgesetzt ist, installiert werden.
- Stellen Sie sicher, dass der Ort gut belüftet ist. Wenn in das Gehäuse eingebaut, sorgen Sie für ausreichende Belüftung. Halten Sie einen Freiraum von mindestens 10 cm um den Wechselrichter.
- Der Lufteinlass an der Unterseite des Wechselrichters und der Luftauslass an der Rückseite dürfen nicht blockiert werden.
- Die Montagefläche muss eben und ausreichend belastbar sein.

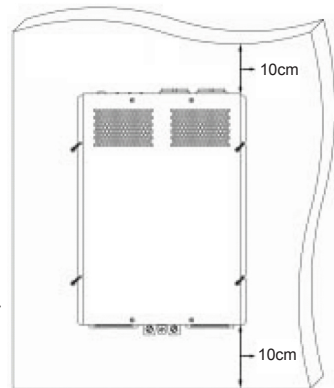

Im Falle, dass der Wechselrichter in Fahrzeugen oder Booten installiert ist, muss es zu dem Chassis (zur Masse) angeschlossen sein.

Beachten Sie den benötigten Kabel-Querschnitt (siehe Tabelle).

Gerät	Minimaler Kabelquerschnitt
150W	2,5 mm ²
300W	6,0 mm ²
600W	10,0 mm ²
1000W	35,0 mm ²
2000W	50,0 mm ²

1. Legen Sie die flexiblen Anschlusskabel (Plus und Minus) von der Batterie zu den Anschlussklemmen des Wechselrichters.

Warnung!

Stellen Sie sicher, dass die Polarität nicht vertauscht wird! Bei vertauschtem Anschluss brennen die internen Sicherungen durch. Der Austausch von Sicherungen sollte von einem Fachmann ausgeführt werden!

2. Schließen Sie das Kabel an den Eingangsklemmen an.
3. Verbinden Sie zuerst das negative Kabel mit dem weißen Minuspol.
4. Installieren Sie eine Gleichspannungs-Sicherung oder einen Gleichspannungs-Trennschalter in die positive Leitung, max. 45 cm von der Batterie entfernt.
5. Verbinden Sie das positive Kabel mit dem roten Pluspol.

Warnung!

Damit die integrierte Fehlerstromschutzvorrichtung des Wechselrichters einwandfrei funktioniert, muss die Erdung des Wechselrichters elektrisch mit dem Gehäuse des Fahrzeugs oder Bootes verbunden werden.

6. Legen Sie das flexible Massekabel vom Masse-Punkt des Fahrzeugs zu dem Masse-Punkt des Wechselrichters.
7. Verbinden Sie das Erdungskabel mit dem Gehäuseanschluss.

Warnung!

Der Anschluss der Batteriekabel mit vertauschter Polarität kann den Wechselrichter beschädigen. Benutzen Sie den Wechselrichter mit elektrischen Systemen nicht unter Verwendung des positiven Bodens.

Verwendung des Wechselrichters

120/150/300/600W Modelle:

Schließen Sie nur einen Verbraucher an die 230 V-Steckdose an der Vorderseite des Gerätes an.

>600W Modelle:

Schließen Sie nur max. zwei Verbraucher-Einheiten an jede der 230 V- Buchsen an der Vorderseite des Gerätes an.

Einschalten

Mit dem ON / OFF-Schalter an der Vorderseite wird der Wechselrichter eingeschaltet. Im eingeschalteten Zustand (ON) leuchtet die "Power" LED.

Störungen

120/150/300W

Wenn die Batteriespannung unter 10,7 V (12V-Modelle) oder 21,4 V (24V Modelle) sinkt, leuchtet die LED orange. Dies wird auch geschehen, wenn der Wechselrichter überhitzt ist.

Der Wechselrichter schaltet sich automatisch ab, falls die Batteriespannung unter 10 V (für 12V-Modelle) oder 20 V (für 24V-Modelle) abfällt.

1. Wenn dies passiert, schalten Sie den Wechselrichter aus.
2. Stellen Sie sicher, dass der Wechselrichter ausreichend belüftet ist.
3. Warten Sie etwa 5 bis 10 Minuten und schalten Sie nur den Wechselrichter an.

600/1000/1500/2000W

Wenn die Batteriespannung unter 10,7 V (12V-Modelle) oder 21,4 V (24V Modelle) sinkt, leuchtet die LED "ÜBERLAST" und ein akustisches Signal ertönt. Der Wechselrichter schaltet sich automatisch ab, falls die Batteriespannung unter 10 V (für 12V-Modelle) oder 20 V (für 24V-Modelle) abfällt.

Wenn das Gerät überhitzt, schaltet der Wechselrichter ab - die "OVER TEMP"-LED leuchtet.

4. Wenn dies passiert, schalten Sie den Wechselrichter aus.
5. Stellen Sie sicher, dass der Wechselrichter ausreichend belüftet ist.
6. Warten Sie etwa 5 bis 10 Minuten und schalten Sie nur den Wechselrichter an.

Beim Betrieb des Wechselrichters über längere Zeit mit hoher Last, müssen Sie die Spannung der Batterie beachten. Wenn die Spannung nicht ausreicht, laden Sie bitte die Batterie oder ersetzen Sie diese sofort.

Die 1500W und 2000W Modelle verfügen an der Frontseite über eine Buchse für eine Fernbedienung. Für das 1000W Modell befindet sich diese an der Unterseite.

Technische Daten:

Pure Sinus 120W-Serie

Nenneingangsspannung	12 V DC	24 V DC
Dauerausgangsleistung	120 W	
Maximaler Eingangsstrom	15 A	7,5 A
Ausgangsspannung	230V AC +/- 3%	
Ausgangsfrequenz	50 Hz	
Ausgangs-Wellenform	Reine Sinuswelle	
Klirrfaktor	3%	
Leerlaufstrom	<0.5 A	<0.3 A
Eingangsspannungsbereich	10.7 V ~ 16.5 V	21,4 V ~ 33 V
Alarm bei Unterspannung	10.7 V	21,4V
Abschaltung bei schwachem Akku	10 V	20 V
Wirkungsgrad bis	88%	
Abmessungen	204 x 105 x 30 mm	
Gewicht	453 g	
Sicherheitsbescheinigung	EN60950-1:	

EMC	EN55022: Class B EN55024: EN61000-3-2: EN61000-3-3:
E-Marke	
Schutz:	Reset-Modus
* Eingangs-Niederspannung.....	Automatisch
* Eingangs- Überspannung	Automatisch
* Warnung bei Unterspannung	Automatisch
* Hohe Temperatur	Automatisch
* Überlast.....	Handbuch
* Kurzschluss.....	Handbuch

Pure Sinus 150W-Serie

Nenneingangsspannung	12 V DC	24 V DC
Dauerausgangsleistung	150W	
Spitzenausgangsleistung	300W	
Maximaler Eingangsstrom	20A	10A
Ausgangsspannung	230V AC +/- 3%	
Ausgangsfrequenz	50 Hz	
Ausgangs-Wellenform	Reine Sinuswelle	
Klirrfaktor	3%	
Leerlaufstrom	<0.8A	<0.6A
Eingangsspannungsbereich	10.5V ~ 16.5V	21V ~ 33V
Alarm bei Unterspannung	10.5V	21V
Abschaltung bei schwachem Akku	10 V	20 V
Wirkungsgrad bis	85%	
Abmessungen	215 x 147 x 66 mm	
Gewicht	1,28 kg	
Fernbedienung	-	
GFCI	-	

Sicherheitsbescheinigung	EN60950-1:
EMC	EN55022: Class B EN55024: EN61000-3-2: EN61000-3-3:
E-Marke	 10R-023658
Schutz:	Reset-Modus
* Eingangs-Niederspannung.....	Automatisch
* Eingangs- Überspannung	Automatisch
* Warnung bei Unterspannung	Automatisch
* Hohe Temperatur	Automatisch
* Überlast.....	Handbuch
* Kurzschluss.....	Handbuch

Pure Sinus 300W-Serie

Nenneingangsspannung	12 V DC	24 V DC
Dauerausgangsleistung	300 W	

Spitzenausgangsleistung	500 W	
Maximaler Eingangsstrom	40 A	20 A
Ausgangsspannung	230V AC +/- 3%	
Ausgangsfrequenz	50 Hz	
Ausgangs-Wellenform	Reine Sinuswelle	
Klirrfaktor	3%	
Leerlaufstrom	<0.7 A	<0.5 A
Eingangsspannungsbereich	10.5 V ~ 16.5 V	21 V ~ 33 V
Alarm bei Unterspannung	10.5 V	21 V
Abschaltung bei schwachem Akku	10 V	20 V
Wirkungsgrad bis	88%	
Abmessungen	215 x 147 x 66 mm	
Gewicht	1,32 kg	
Fernbedienung	-	
GFCI	-	
Sicherheitsbescheinigung	EN60950-1:	
EMC	EN55022: Class B	
	EN55024:	
	EN61000-3-2:	
	EN61000-3-3:	
E-Marke	 10R-023658	
Schutz:	Reset-Modus	
* Eingangs-Niederspannung.....	Automatisch	
* Eingangs- Überspannung	Automatisch	
* Warnung bei Unterspannung	Automatisch	
* Hohe Temperatur	Automatisch	
* Überlast.....	Handbuch	
* Kurzschluss.....	Handbuch	

Pure Sinus 600W-Serie

Nenueingangsspannung	12 V DC	24 V DC
Dauerausgangsleistung	600 W	
Max. Ausgangsleistung (für maximal 10 Minuten)	1000 W (650 W)	
Maximaler Eingangsstrom	40 A	20 A
Ausgangsspannung	230 V AC +/- 3%	
Ausgangsfrequenz	50 Hz	
Ausgangs-Wellenform	Reine Sinuswelle	
Klirrfaktor	3%	
Leerlaufstrom	<0.8 A	<0.6 A
Eingangsspannungsbereich	10.5 V ~ 16.5 V	21 V ~ 33 V
Alarm bei Unterspannung	10.5 V	21V
Abschaltung bei schwachem Akku	10 V	20 V
Wirkungsgrad bis	85%	
Abmessungen	280 x 236 x 83 mm	
Gewicht	1,32 kg	
Fernbedienung	-	
GFCI	-	
Sicherheitsbescheinigung	EN60950-1:	

EMC	EN55022: Class B EN55024: EN61000-3-2: EN61000-3-3:
E-Marke	 10R-02 3659
Schutz:	Reset-Modus
* Eingangs-Niederspannung.....	Automatisch
* Eingangs- Überspannung	Automatisch
* Warnung bei Unterspannung	Automatisch
* Hohe Temperatur	Automatisch
* Überlast.....	Handbuch
* Kurzschluss.....	Handbuch

Pure Sinus 1000W-Serie

Nenneingangsspannung	12 V DC	24 V DC
Dauerausgangsleistung	1000 W	
Max. Ausgangsleistung (für maximal 10 Minuten)	2000 W (1200 W)	
Maximaler Eingangsstrom	160 A	80 A
Ausgangsspannung	230V AC +/- 3%	
Ausgangsfrequenz	50 Hz	
Ausgangs-Wellenform	Reine Sinuswelle	
Klirrfaktor	3%	
Leerlaufstrom	<1.2A	<0.8A
Eingangsspannungsbereich	10.7V ~ 16.5V	21.4 V ~ 33V
Alarm bei Unterspannung	10.7V	21.4 V
Abschaltung bei schwachem Akku	10 V	20 V
Wirkungsgrad bis	85%	
Abmessungen	395 x 236 x 83 mm	
Gewicht	4 kg	
Fernbedienung	RC-15 (Option)	
GFCI	Option	
Sicherheitsbescheinigung	EN60950-1:	
EMC	EN55022: Class B EN55024: EN61000-3-2: EN61000-3-3:	
E-Marke	 10R-02 9726	
Schutz:	Reset-Modus	
* Eingangs-Niederspannung.....	Automatisch	
* Eingangs- Überspannung	Automatisch	
* Warnung bei Unterspannung	Automatisch	
* Hohe Temperatur	Automatisch	
* Überlast.....	Handbuch	
* Kurzschluss.....	Handbuch	

Pure Sinus 1500W-Serie

Nenneingangsspannung	12 V DC	24 V DC
Dauerausgangsleistung	1500 W	
Max. Ausgangsleistung (für maximal 10 Minuten)	3000 W (1800 W)	
Maximaler Eingangsstrom	200 A	100 A
Ausgangsspannung	230 V AC +/- 3%	
Ausgangsfrequenz	50 Hz	
Ausgangs-Wellenform	Reine Sinuswelle	
Klirrfaktor	3%	
Leerlaufstrom	<1.6 A	<1 A
Eingangsspannungsbereich	10.7V ~ 16.5V	21.4 V ~ 33V
Alarm bei Unterspannung	10.7V	21.4 V
Abschaltung bei schwachem Akku	10 V	20 V
Wirkungsgrad bis	85%	
Abmessungen	415 x 283 x 100 mm	
Gewicht	5,75 kg	
Fernbedienung	RC-15 (Option)	
GFCI	Option	
Sicherheitsbescheinigung	EN60950-1:	
EMC	EN55022: Class B	
	EN55024:	
	EN61000-3-2:	
	EN61000-3-3:	
E-Marke	 10R-02 9594	
Schutz:	Reset-Modus	
* Eingangs-Niederspannung.....	Automatisch	
* Eingangs- Überspannung	Automatisch	
* Warnung bei Unterspannung	Automatisch	
* Hohe Temperatur	Automatisch	
* Überlast.....	Handbuch	
* Kurzschluss.....	Handbuch	

Pure Sinus 2000W-Serie

Nenneingangsspannung	12 V DC	24 V DC
Dauerausgangsleistung	2000 W	
Max. Ausgangsleistung (für maximal 10 Minuten)	4000 W (2200 W)	
Maximaler Eingangsstrom	240 A	120 A
Ausgangsspannung	230 V AC +/- 3%	
Ausgangsfrequenz	50 Hz	
Ausgangs-Wellenform	Reine Sinuswelle	
Klirrfaktor	3%	
Leerlaufstrom	<1.6 A	<1 A
Eingangsspannungsbereich	10.7V ~ 16.5V	21.4 V ~ 33V
Alarm bei Unterspannung	10.7V	21.4 V
Abschaltung bei schwachem Akku	10 V	20 V
Wirkungsgrad bis	85%	
Abmessungen	415 x 283 x 100 mm	

Gewicht	5,9 kg
Fernbedienung	RC-15 (Option)
GFCI	Option
Sicherheitsbescheinigung	EN60950-1:
EMC	EN55022: Class B
	EN55024:
	EN61000-3-2:
	EN61000-3-3:
E-Marke	 10R-02 9594
Schutz:	Reset-Modus
* Eingangs-Niederspannung.....	Automatisch
* Eingangs- Überspannung	Automatisch
* Warnung bei Unterspannung	Automatisch
* Hohe Temperatur	Automatisch
* Überlast.....	Handbuch
* Kurzschluss.....	Handbuch

Sicherheitsvorkehrungen:



VORSICHT
STROMSCHLAGEGFAHR
NICHT ÖFFNEN



Um das Risiko eines elektrischen Schlags zu verringern, sollte dieses Produkt **AUSSCHLIESSLICH** von einem autorisierten Techniker geöffnet werden. Bei Problemen trennen Sie das Gerät bitte von der Spannungsversorgung und von anderen Geräten ab. Stellen Sie sicher, dass das Gerät nicht mit Wasser oder Feuchtigkeit in Berührung kommt.

Wartung:

Nur mit einem trockenen Tuch säubern. Keine Reinigungs- oder Scheuermittel verwenden.

Garantie:

Es kann keine Garantie oder Haftung für irgendwelche Änderungen oder Modifikationen des Produkts oder für Schäden übernommen werden, die aufgrund einer nicht ordnungsgemäßen Anwendung des Produkts entstanden sind.

Allgemeines:

Design und technische Daten können ohne vorherige Ankündigung geändert werden.

Alle Logos, Marken und Produktnamen sind Marken und eingetragene Marken ihrer jeweiligen Eigentümer und werden hiermit als solche anerkannt.

Bitte bewahren Sie Bedienungsanleitung und Verpackung für spätere Verwendung auf.

Achtung:



Dieses Produkt ist mit diesem Symbol gekennzeichnet. Es bedeutet, dass die ausgedienten elektrischen und elektronischen Produkte nicht mit dem allgemeinen Haushaltsmüll entsorgt werden dürfen. Für diese Produkte stehen gesonderte Sammelsysteme zur Verfügung.

FRANÇAIS

Aspect extérieur de l'onduleur

Panneau avant 150/300 W

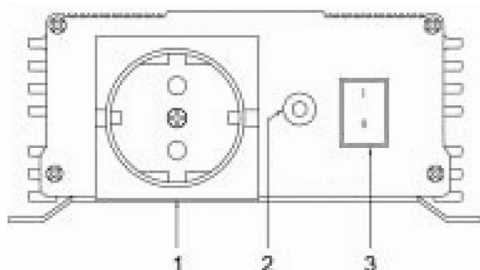

1. = tension de sortie C.A. 230 V.
2. = DEL (vert = allumé).
(Orange = anormal).
3. = commutateur d'alimentation.

Panneau avant 600/1000/1500/2000 W

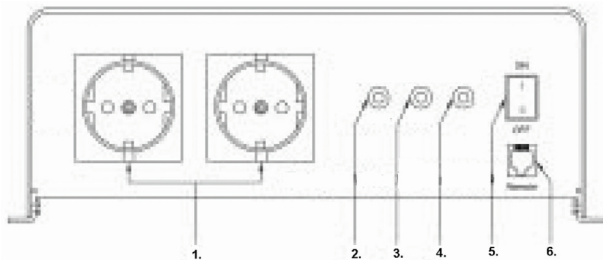

1. = tension de sortie C.A. 230 V.
2. = DEL (température excessive).
3. = DEL (surcharge).
4. = DEL (puissance).
5. = commutateur d'alimentation.
6. = Connecteur pour la télécommande.

Panneau arrière (à l'exception du modèle 120/150 W)

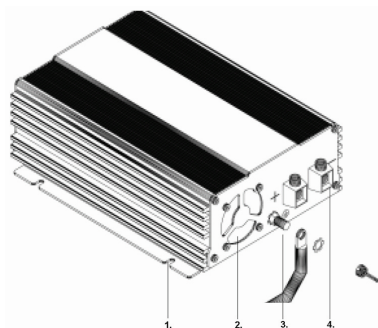

1. = trou de fixation.
2. = ventilateur de refroidissement.
3. = borne de mise à la terre.
4. = connecteurs d'entrée CC.

Remarques liées à l'emploi du manuel d'utilisation

Attention !

Instructions de sécurité, ne pas observer ces instructions peut causer des dommages matériels et affecter le fonctionnement de l'unité. Informations supplémentaires liées au fonctionnement de l'unité.

Attention !

Instructions de sécurité, liées aux dangers présents lors de l'utilisation d'un courant ou tension électrique. Ne pas observer ces instructions peut causer des dommages matériels, des blessures corporelles et affecter le fonctionnement de l'unité.

Instructions générales de sécurité

- Utilisez l'unité aux fins prévues.
- N'utilisez pas l'unité dans un endroit humide ou mouillé.
- N'utilisez pas l'unité dans un endroit contenant des matériaux explosifs.
- L'entretien et la réparation de l'unité doivent être confiés à un technicien spécialisé.

Sécurité liée à l'installation de l'unité

- Assurez-vous que l'unité est installée sur une surface solide. L'unité doit être installée et sécurisée de sorte qu'elle ne bascule pas et ne tombe pas par terre.
- Prenez les précautions nécessaires afin que les enfants ne puissent jouer avec l'unité. Les enfants sont souvent inconscients des dangers !
- N'exposez pas l'unité à une source de chaleur (tel qu'un chauffage ou les rayons de soleil). De cette manière, l'unité ne chauffera pas davantage.

L'installation dans un bateau

- Installer un appareil électrique de manière inadéquate dans un bateau peut causer des dommages et une corrosion. Confiez l'installation de l'onduleur à un spécialiste.

Les câbles électriques

- Lorsque vous devez faire passer des câbles par des murs en métaux contenant des bords tranchants, utilisez des tubes vides ou des conduits de câbles afin de ne pas endommager les câbles.
- Ne positionnez pas des câbles pliés ou lâches près de matériaux conducteurs d'électricité (métal).
- Ne tirez pas sur les câbles.
- Ne positionnez pas le cordon d'alimentation 230 V et le cordon 12/24 V CC dans le même conduit.
- Serrez correctement les câbles.
- Positionnez les câbles de manière à ce que personne ne se prenne les pieds dedans et à ce que ceux-ci ne puissent être endommagés.
- Utilisez seulement l'unité lorsque vous êtes certain de l'état du boîtier et des câbles de l'unité.
- Assurez-vous de ne pas couvrir les orifices d'entrée et d'extraction d'air de l'unité.
- Créez une aération adéquate.
- Ne raccordez pas le connecteur de sortie 230 V de l'onduleur à une source 230 V différente.
- Certains composants de l'onduleur restent sous tension après le déclenchement du fusible.
- Débranchez le cordon d'alimentation avant tout entretien.

Utilisation adéquate

L'onduleur Pure Sine Wave convertit un courant 12 V ou 24 V en un courant alternatif de 230 V d'une fréquence de 50 Hz.

Attention !

Toute inversion de polarité des fils de la batterie peut endommager l'onduleur. Ne raccordez pas l'onduleur à un système électrique avec mise à la terre positive.

Avec son poids léger et son design compact, l'onduleur peut être aisément installé dans un camping car, un véhicule commercial ou un yacht.

La tension de sortie correspond à celle d'une prise de courant standard (tension sinusoïdale).

Veillez observer la puissance de sortie et la puissance de sortie crête (pour une période maximale de 10 minutes) indiquée dans la section « Fiche technique ».

Ne raccordez aucun équipement dont les exigences en alimentation sont supérieures à celles de l'onduleur.

Remarque

Remarque : les équipements tels que les réfrigérateurs ou les perceuses nécessitent généralement une puissance supérieure à celle figurant sur leur plaque signalétique.

Instructions d'installation

Lors du choix de l'emplacement d'installation, observez les instructions suivantes :

- L'onduleur peut être installé horizontalement ou verticalement.
- L'onduleur doit être installé dans un endroit sec et propre.
- Assurez-vous que l'endroit d'installation est suffisamment aéré. Assurez une ventilation adéquate lorsque vous installez l'unité dans une étagère. Maintenez une distance de sécurité de 10 cm autour de l'onduleur.
- L'orifice d'entrée d'air inférieure et l'orifice d'extraction d'air arrière de l'onduleur ne doivent pas être obstrués.
- La surface d'installation de l'unité doit être nivelée et solide.

Raccordez l'onduleur au châssis (mise à la terre) de la structure lorsque vous installez l'onduleur dans un véhicule ou un bateau.

Observez les calibres des câbles nécessaires (référez-vous au tableau).

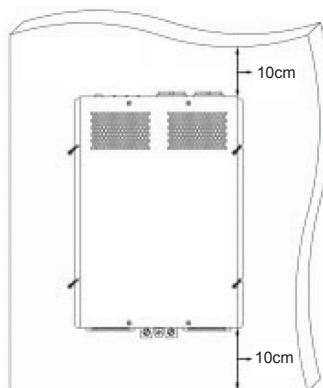

Equipement	Calibre minimal du câble
150 W	2,5 mm ²
300 W	6 mm ²
600 W	10 mm ²
1000 W	35 mm ²
2000 W	50 mm ²

1. Raccordez le câble flexible (- et +) de la batterie aux bornes de connexion de l'onduleur.

Attention !

Assurez-vous de ne pas modifier les bornes ! Inverser la polarité peut griller le fusible interne. Confiez le remplacement des fusibles à un expert !

2. Raccordez les câbles aux bornes.
3. Connectez d'abord le câble négatif à la borne blanche.
4. Installez un disjoncteur CC ou un fusible CC sur le côté positif du circuit en maintenant celui-ci à une distance de 18 pouces de la batterie.
5. Branchez le câble rouge positif à la borne positive.

Attention !

Pour garantir le bon fonctionnement du dispositif de protection contre les surtensions de l'unité, l'onduleur doit être électriquement connecté au châssis du véhicule ou du bateau.

6. Reliez le câble de mise à la terre flexible du point de mise à la terre du véhicule au connecteur de mise à la terre de l'onduleur.
7. Connectez le câble de mise à la terre du châssis.

Attention !

Toute inversion de polarité des fils de la batterie peut endommager l'onduleur. Ne raccordez pas l'onduleur à un système électrique avec mise à la terre positive.

Mode opératoire de l'onduleur

Modèles de 120/150/300/600 W :

Raccordez seulement un équipement au connecteur 230 V situé sur le panneau avant de l'unité.

Modèles de 600 W et plus :

Raccordez seulement un nombre maximal de deux équipements à chaque connecteur 230 V situé sur le panneau avant de l'unité.

Mise en marche

Pour mettre en marche l'unité, utilisez le commutateur MARCHE/ARRET situé sur le panneau avant de l'unité. Lorsque l'unité est en marche, le témoin lumineux « Alimentation » s'illumine.

Disfonctionnements

120/150/300 W

Lorsque la tension de la batterie chute en dessous de 10,7 V (modèles de 12 V) ou 21,4 V (modèles de 24 V), le témoin lumineux s'allume en orange. Ceci se produit également lors d'une surchauffe.

L'onduleur s'éteint automatiquement lorsque la tension de la batterie chute en dessous de 10 V (pour les modèles de 12 V) ou 20 V (pour les modèles de 24 V).

1. Si cela se produit, éteignez l'onduleur.
2. Assurez-vous d'installer l'onduleur dans un endroit suffisamment aéré.
3. Patientez environ 5 à 10 minutes puis éteignez l'onduleur.

600/1000/1500/2000 W

Lorsque la tension de la batterie chute en dessous de 10,7 V (modèles de 12 V) ou 21,4 V (modèles de 24 V), le témoin lumineux « Surcharge » s'allume et un signal sonore est émis. L'onduleur s'éteint automatiquement lorsque la tension de la batterie chute en dessous de 10 V (pour les modèles de 12 V) ou 20 V (pour les modèles de 24 V).

En cas de surchauffe, l'onduleur s'éteint – le témoin DEL « Surchauffe » s'allume.

1. Si cela se produit, éteignez l'onduleur.
2. Assurez-vous d'installer l'onduleur dans un endroit suffisamment aéré.
3. Patientez environ 5 à 10 minutes puis éteignez l'onduleur.

Lors de l'utilisation de l'onduleur sur une période prolongée, veillez au niveau de tension de la batterie. Lorsque la tension est insuffisante, chargez ou remplacez la batterie.

Un connecteur modulaire pour télécommande de 1500 W et de 2000 W se situent sur le panneau avant de l'unité, deux autres sont présents (un connecteur de 600 W optionnel) et un connecteur de 1000 W sur la partie inférieure.

Fiche technique :

Pure sine, série 120 W

Tension d'entrée nominale	12 V CC	24 V CC
Puissance de sortie constante	120 W	
Courant d'entrée maximal	15 A	7,5 A
Tension de sortie	Alimentation CA 230 V, +/- 3%.	
Fréquence de sortie	50 Hz.	
Onde de sortie	Onde sinusoïdale	
Distorsion harmonique totale	3%	
Absence de prélèvement de courant de charge	< 0,5 A	< 0,3 A
Plage de tensions d'entrée	10,7 V ~ 16,5 V	21,4 V ~ 33 V
Alarme de basse tension	10,7 V	21,4 V
Arrêt dû à une basse tension	10 V	20 V
Efficacité garantie jusqu'à	88%	
Dimensions (Longueur x Largeur x Hauteur)	204 x 105 x 30 mm	
Poids	453 g	
Normes de sécurité	EN60950-1 :	
EMC	EN55022 : Classe B	
	EN55024 :	
	EN61000-3-2 :	
	EN61000-3-3 :	
Logo E		

Protection :	Mode de réinitialisation
* Tension d'entrée faible.....	Automatique
* Tension d'entrée excessive.....	Automatique
* Alarme de batterie faible	Automatique
* Surchauffe.....	Automatique
* Surcharge.....	Manuel
* Court-circuit.....	Manuel

Pure sine, série 150 W

Tension d'entrée nominale	12 V CC	24 V CC
Puissance de sortie constante	150 W	
Puissance de sortie de crête	300 W	
Courant d'entrée maximal	20 A	10 A
Tension de sortie	Alimentation CA 230 V, +/- 3%.	
Fréquence de sortie	50 Hz.	
Onde de sortie	Onde sinusoïdale	
Distorsion harmonique totale	3%	
Absence de prélèvement de courant de charge	< 0,8 A	< 0,6 A
Plage de tensions d'entrée	10,5 V ~ 16,5 V	21 V ~ 33 V
Alarme de basse tension	10,5 V	21 V
Arrêt dû à une basse tension	10 V	20 V
Efficacité garantie jusqu'à	85%	
Dimensions (Longueur x Largeur x Hauteur)	215 x 147 x 66 mm	
Poids	1,28 Kg	
Télécommande	-	
DDFT	-	
Normes de sécurité	EN60950-1 :	
EMC	EN55022 : Classe B	
	EN55024 :	
	EN61000-3-2 :	
	EN61000-3-3 :	
Logo E	 10R-023658	
Protection :	Mode de réinitialisation	
* Tension d'entrée faible.....	Automatique	
* Tension d'entrée excessive.....	Automatique	
* Alarme de batterie faible	Automatique	
* Surchauffe.....	Automatique	
* Surcharge.....	Manuel	
* Court-circuit.....	Manuel	

Pure sine, série 300 W

Tension d'entrée nominale	12 V CC	24 V CC
Puissance de sortie constante	300 W	
Puissance de sortie de crête	500 W	
Courant d'entrée maximal	40 A	20 A
Tension de sortie	Alimentation CA 230 V, +/- 3%.	
Fréquence de sortie	50 Hz.	
Onde de sortie	Onde sinusoïdale	

Distorsion harmonique totale	3%	
Absence de prélèvement de courant de charge	< 0,7 A	< 0,5 A
Plage de tensions d'entrée	10,5 V ~ 16,5 V	21 V ~ 33 V
Alarme de basse tension	10,5 V	21 V
Arrêt dû à une basse tension	10 V	20 V
Efficacité garantie jusqu'à	88%	
Dimensions (Longueur x Largeur x Hauteur)	215 x 147 x 66 mm	
Poids	1,32 Kg	
Télécommande	-	
DDFT	-	
Normes de sécurité	EN60950-1 :	
EMC	EN55022 : Classe B	
	EN55024 :	
	EN61000-3-2 :	
	EN61000-3-3 :	
Logo E	 10R-023658	
Protection :	Mode de réinitialisation	
* Tension d'entrée faible.....	Automatique	
* Tension d'entrée excessive.....	Automatique	
* Alarme de batterie faible	Automatique	
* Surchauffe.....	Automatique	
* Surcharge.....	Manuel	
* Court-circuit.....	Manuel	

Pure sine, série 600 W

Tension d'entrée nominale	12 V CC	24 V CC
Puissance de sortie constante	600 W	
Puissance de sortie de crête (pour une période maximale de 10 minutes)	1000 W (650 W)	
Courant d'entrée maximal	80 A	40 A
Tension de sortie	Alimentation CA 230 V, +/- 3%.	
Fréquence de sortie	50 Hz.	
Onde de sortie	Onde sinusoïdale	
Distorsion harmonique totale	3%	
Absence de prélèvement de courant de charge	< 0,8 A	< 0,6 A
Plage de tensions d'entrée	10,7 V ~ 16,5 V	21,4 V ~ 33 V
Alarme de basse tension	10,7 V	21,4 V
Arrêt dû à une basse tension	10 V	20 V
Efficacité garantie jusqu'à	85%	
Dimensions (Longueur x Largeur x Hauteur)	280 x 236 x 83 mm	
Poids	2,46 Kg	
Télécommande	RC-15 (optionnel)	
DDFT	Optional	
Normes de sécurité	EN60950-1 :	

EMC	EN55022 : Classe B EN55024 : EN61000-3-2 : EN61000-3-3 :
Logo E	 10R-02 3659
Protection :	Mode de réinitialisation
* Tension d'entrée faible.....	Automatique
* Tension d'entrée excessive.....	Automatique
* Alarme de batterie faible	Automatique
* Surchauffe.....	Automatique
* Surcharge.....	Manuel
* Court-circuit.....	Manuel

Pure sine, série 1000 W

Tension d'entrée nominale	12 V CC	24 V CC
Puissance de sortie constante	1000 W	
Puissance de sortie de crête (pour une période maximale de 10 minutes)	2000 W (1200 W)	
Courant d'entrée maximal	160 A	80 A
Tension de sortie	Alimentation CA 230 V, +/- 3%.	
Fréquence de sortie	50 Hz.	
Onde de sortie	Onde sinusoïdale	
Distorsion harmonique totale	3%	
Absence de prélèvement de courant de charge	< 1,2 A	< 0,8 A
Plage de tensions d'entrée	10,7 V ~ 16,5 V	21,4 V ~ 33 V
Alarme de basse tension	10,7 V	21,4 V
Arrêt dû à une basse tension	10 V	20 V
Efficacité garantie jusqu'à	85%	
Dimensions (Longueur x Largeur x Hauteur)	395 x 236 x 83 mm	
Poids	4 Kg	
Télécommande	RC-15 (optionnel)	
DDFT	Optional	
Normes de sécurité	EN60950-1 :	
EMC	EN55022 : Classe B EN55024 : EN61000-3-2 : EN61000-3-3 :	
Logo E	 10R-02 9726	
Protection :	Mode de réinitialisation	
* Tension d'entrée faible.....	Automatique	
* Tension d'entrée excessive.....	Automatique	
* Alarme de batterie faible	Automatique	
* Surchauffe.....	Automatique	
* Surcharge.....	Manuel	
* Court-circuit.....	Manuel	

Pure sine, série 1500 W

Tension d'entrée nominale	12 V CC	24 V CC
Puissance de sortie constante	1500 W	
Puissance de sortie de crête (pour une période maximale de 10 minutes)	3000 W (1800 W)	
Courant d'entrée maximal	200 A	100 A
Tension de sortie	Alimentation CA 230 V, +/- 3%.	
Fréquence de sortie	50 Hz.	
Onde de sortie	Onde sinusoïdale	
Distorsion harmonique totale	3%	
Absence de prélèvement de courant de charge	< 1,6 A	< 1 A
Plage de tensions d'entrée	10,7 V ~ 16,5 V	21,4 V ~ 33 V
Alarme de basse tension	10,7 V	21,4 V
Arrêt dû à une basse tension	10 V	20 V
Efficacité garantie jusqu'à	85%	
Dimensions (Longueur x Largeur x Hauteur)	415 x 283 x 100 mm	
Poids	5,75 Kg	
Télécommande	RC-15 (optionnel)	
DDFT	Optional	
Normes de sécurité	EN60950-1 :	
EMC	EN55022 : Classe B	
	EN55024 :	
	EN61000-3-2 :	
	EN61000-3-3 :	
Logo E	 10R-02 9594	
Protection :	Mode de réinitialisation	
* Tension d'entrée faible.....	Automatique	
* Tension d'entrée excessive.....	Automatique	
* Alarme de batterie faible	Automatique	
* Surchauffe.....	Automatique	
* Surcharge.....	Manuel	
* Court-circuit.....	Manuel	

Pure sine, série 2000 W

Tension d'entrée nominale	12 V CC	24 V CC
Puissance de sortie constante	2000 W	
Puissance de sortie de crête (pour une période maximale de 10 minutes)	4000 W (2200 W)	
Courant d'entrée maximal	240 A	120 A
Tension de sortie	Alimentation CA 230 V, +/- 3%.	
Fréquence de sortie	50 Hz.	
Onde de sortie	Onde sinusoïdale	
Distorsion harmonique totale	3%	
Absence de prélèvement de courant de charge	< 1,6 A	< 1 A
Plage de tensions d'entrée	10,7 V ~ 16,5 V	21,4 V ~ 33 V
Alarme de basse tension	10,7 V	21,4 V
Arrêt dû à une basse tension	10 V	20 V

Efficacité garantie jusqu'à	85%
Dimensions (Longueur x Largeur x Hauteur)	415 x 283 x 100 mm
Poids	5,9 Kg
Télécommande	RC-15 (optionnel)
DDFT	Optional
Normes de sécurité	EN60950-1 :
EMC	EN55022 : Classe B
	EN55024 :
	EN61000-3-2 :
	EN61000-3-3 :
Logo E	 10R-02 9594
Protection :	Mode de réinitialisation
* Tension d'entrée faible.....	Automatique
* Tension d'entrée excessive.....	Automatique
* Alarme de batterie faible	Automatique
* Surchauffe.....	Automatique
* Surcharge.....	Manuel
* Court-circuit.....	Manuel

Consignes de sécurité :



ATTENTION
RISQUE DE CHOC ELECTRIQUE
NE PAS OUVRIR



Pour réduire le risque de choc électrique, ce produit ne doit être ouvert que par un technicien qualifié si une réparation s'impose. Débranchez l'appareil et les autres équipements du secteur s'il y a un problème. Ne pas exposer l'appareil à l'eau ni à l'humidité.

Entretien :

Ne nettoyez l'appareil qu'avec un chiffon sec. N'utilisez pas de solvants ou de produits abrasifs.

Garantie :

Aucune garantie ou responsabilité ne sera acceptée en cas de modification et/ou de transformation du produit ou en cas de dommages provoqués par une utilisation incorrecte de l'appareil.

Généralités :

Le design et les caractéristiques techniques sont sujets à modification sans notification préalable. Tous les logos de marques et noms de produits sont des marques déposées ou immatriculées dont leurs détenteurs sont les propriétaires et sont donc reconnues comme telles dans ce documents. Conservez ce manuel et l'emballage pour toute référence ultérieure.

Attention :



Ce symbole figure sur l'appareil. Il signifie que les produits électriques et électroniques ne doivent pas être jetés avec les déchets domestiques. Le système de collecte est différent pour ce genre de produits.

NEDERLANDS

Omvormer layout

Voorzijde 150/300 W

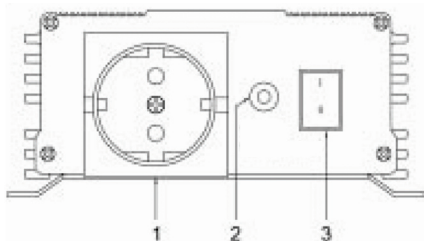

1. = Wisselspanning 230 V uitgang(en)
2. = LED (groen = voeding ingeschakeld)
(oranje = abnormaal)
3. = Voedingsschakelaar

Voorzijde 600/1000/1500/2000 W

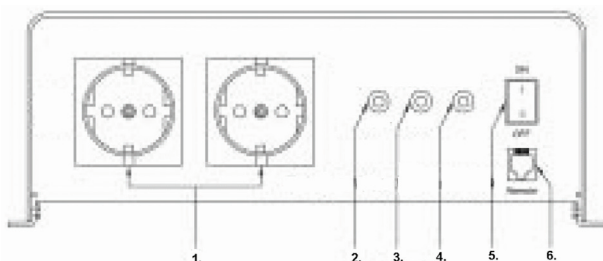

1. = Wisselspanning 230 V uitgang(en)
2. = LED (oververhitting)
3. = LED (overbelasting)
4. = LED (voeding uitgang)
5. = Voedingsschakelaar
6. = Aansluiting voor afstandbediening

Achterzijde (120/150 W uitgezonderd)

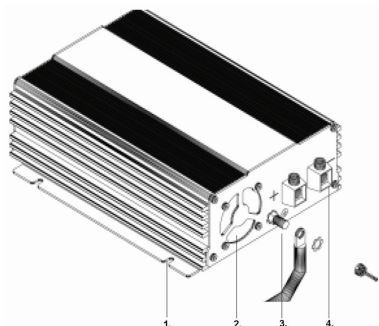

1. = Montage opening
2. = Koelventilator
3. = Massaklem
4. = Gelijkspanningsklemmen

Opmerkingen over het gebruik van de gebruiksaanwijzing

Opgelet!

Veiligheidsinstructies, het niet in acht nemen hiervan kan leiden tot materiële schade en afbreuk doen aan de functie van het apparaat. Aanvullende informatie voor het bedienen van het apparaat.

Opgelet!

Veiligheidsinstructies met betrekking tot gevaar van elektrische stroom of spanning. Het niet in acht nemen van de veiligheidsinstructies kan leiden tot materiële schade, persoonlijke letsel en afbreuk doen aan de functie van het apparaat.

Algemene veiligheidsinstructies

- Gebruik het apparaat alleen waarvoor het bedoeld is.
- Gebruik het apparaat niet in een vochtige of natte omgeving.

- Gebruik het apparaat niet in gebieden die potentieel explosief zijn.
- Onderhoud en reparaties mogen alleen worden uitgevoerd door gekwalificeerd personeel die vertrouwd zijn met de risico's en de relevante regelgevingen

Veiligheid bij het installeren van het apparaat

- Zorg ervoor dat het apparaat een stevige ondergrond heeft. Het apparaat moet op een zodanige wijze worden opgesteld en vastgezet dat het niet kan kantelen of vallen.
- Neem de nodige voorzorgsmaatregelen om ervoor te zorgen dat kinderen de werking niet kunnen verstoren. Er kunnen zich gevaarlijke situaties voordoen die door kinderen niet tijdig worden herkend!
- Stel het apparaat niet bloot aan een warmtebron (zoals direct zonlicht of een verwarming). Vermijd op deze manier extra verwarming van het apparaat.

Voor installatie op boten

- Als elektrische apparaten op boten niet correct zijn geïnstalleerd, kan schade door corrosie optreden. Laat de omvormer installeren door een gespecialiseerde elektricien.

Elektrische kabels

- Als kabels door metalen wanden of andere muren met scherpe randen moeten worden gevoerd, gebruik dan buizen of doorvoerisolatoren om schade te voorkomen.
- Leg geen losliggende of gebogen kabels naast elektrisch geleidend materiaal (metaal).
- Trek niet aan de kabels.
- Leg de 230 V voedingskabel en de 12/24 V gelijkspanningskabel niet in dezelfde buis.
- Bevestig de kabels goed.
- Leg de voedingskabel zodanig dat er niet over gestruikeld kan worden of beschadigd kan raken.
- Gebruik het apparaat alleen als u zeker bent dat de behuizing en de kabels niet beschadigd zijn.
- Zorg ervoor dat de luchtinlaten en -uitlaten van het apparaat niet zijn afgedekt.
- Zorg voor goede ventilatie.
- Sluit de 230 V uitgang van de omvormer niet aan op een andere 230 V bron.
- Zelfs nadat de zekering in werking is getreden, blijven delen van de omvormer onder spanning staan.
- Ontkoppel de voeding altijd bij het werken aan het apparaat.

Correct gebruik

De zuivere sinusvormige omvormers zetten 12 V of 24 V gelijkspanning om naar een 230 V wisselspanning met een frequentie van 50 Hz.

Let op!

Het omkeren van de polariteit bij het aansluiten van de accukabels kan de omvormer beschadigen. Gebruik de omvormer niet met elektrische systemen met een positieve aarding.

Met zijn lage gewicht en compacte ontwerp, kan de omvormer eenvoudig in kampeerwagens, commerciële voertuigen, of motor- en zeiljachten worden geïnstalleerd.

De uitgangsspanning komt overeen met de norm van de contactdoos (zuivere sinus-spanning)

Let op de waarden voor constante uitgangsvermogen en uitgangspiekvermogen (voor een maximum van 10 minuten), zoals aangegeven in de "Technische gegevens".

Sluit nooit apparaten aan die een hoger vermogen vragen.

Opmerking

Let op bij het aansluiten van apparaten met een elektrische aandrijving (zoals boormachines en koelkasten), dat zij vaak meer vermogen nodig hebben dan op het typeplaatje staat vermeld.

Instructies voor installatie

Bij het selecteren van de locatie van installatie, neem de volgende instructies in acht:

- De omvormer kan zowel horizontaal als verticaal worden geïnstalleerd.
- De omvormer moet worden geïnstalleerd in een droge en schone ruimte waar de omvormer niet is blootgesteld aan vochtigheid.
- Zorg ervoor dat de ruimte goed geventileerd wordt. Indien geïnstalleerd in een woning, zorg voor een goede ventilatie. Houd een ruimte van ten minste 10 cm rond de omvormer vrij.
- De luchtinlaat aan de onderkant van de omvormer en de luchtuitlaat aan de achterzijde mogen niet worden geblokkeerd.
- De installatieondergrond moet vlak en voldoende stevig zijn.

In het geval dat de omvormer wordt geïnstalleerd in een voertuig of boot, moet het worden aangesloten op het chassis (massa).

Let op de vereiste kabeldoorsnede (zie tabel).

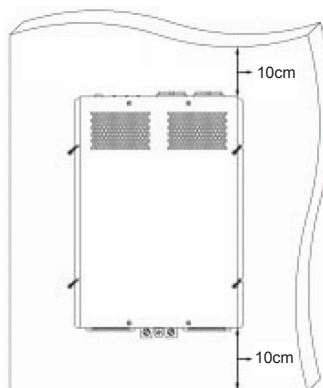

Apparaat	Minimale kabel doorsnede
150 W	2,5 mm ²
300 W	6,0 mm ²
600 W	10,0 mm ²
1000 W	35,0 mm ²
2000 W	50,0 mm ²

1. Leg de flexibele aansluitkabel (plus en min) van de accu naar de aansluitende polen van de omvormer.

Let op!

Zorg ervoor dat de polen niet worden verwisseld! Omgekeerde polariteit zal de interne zekeringen oplazen. Het vervangen van de zekeringen moet door experts worden uitgevoerd!

2. Sluit de kabel aan op de klem.
3. Sluit eerst de negatieve kabel op de witte negatieve pool aan.
4. Installeer een gelijkstroomzekering of een gelijkstroomonderbreker in de positieve zijde van het circuit, op maximaal 18 centimeter vanaf de accu.
5. Sluit de positieve kabel aan op de rode plusklem.

Let op!

Om de geïntegreerde rest stroomgestuurde beveiligingsinrichting van de omvormers goed te kunnen laten werken moet de massaklem van de omvormer elektrisch worden verbonden met het chassis van het voertuig of de boot.

6. Leg de flexibele massakabel vanaf het massapunt van het voertuig naar de massaklem van de omvormer.
7. Sluit de aardkabel aan de chassisklem.

Let op!

Het omkeren van de polariteit bij het aansluiten van de accukabels kan de omvormer beschadigen. Gebruik de omvormer niet met elektrische systemen met een positieve aarding.

De omvormer gebruiken

120/150/300/600 W modellen:

Sluit altijd slechts één verbruikstoestel aan op het 230 V stopcontact aan de voorzijde van het apparaat.

>600 W modellen:

Sluit altijd maximaal twee verbruikstoestellen aan op ieder van de 230 V stopcontacten, aan de voorzijde van het apparaat.

Inschakelen

De bediening wordt gedaan met de AAN/UIT-schakelaar op de voorkant van de omvormer. In de schakelmodus AAN zal de controle-LED "Voeding" oplichten.

Defecten

120/150/300 W

Als de accuspanning onder 10,7 V (12 V modellen) of 21,4 V (24 V modellen) komt, wordt de LED oranje. Dit zal ook gebeuren wanneer de omvormer oververhit is.

De omvormer schakelt automatisch uit wanneer de accuspanning daalt tot 10 V (voor 12 V modellen) of 20 V (voor de 24V modellen).

1. Als dit gebeurt, schakel de omvormer uit.
2. Zorg ervoor dat de omvormer voldoende wordt geventileerd.
3. Wacht ongeveer 5 - 10 minuten, en schakel alleen de omvormer aan.

600/1000/1500/2000 W

Als de accuspanning onder 10,7 V (12 V modellen) of 21,4 V (24 V modellen) komt te vallen, zal de controle-LED "OVERBELASTING" oplichten en zal een geluidssignaal worden afgegeven. De omvormer schakelt automatisch uit wanneer de accuspanning daalt tot 10 V (voor 12 V modellen) of 20 V (voor de 24V modellen).

Als het apparaat oververhit raakt, zal de omvormer uitschakelen en de controle-LED "OVERVERHITTING" zal oplichten.

1. Als dit gebeurt, schakel de omvormer uit.
2. Zorg ervoor dat de omvormer voldoende wordt geventileerd.
3. Wacht ongeveer 5 - 10 minuten, en schakel alleen de omvormer aan.

Als de omvormer voor langere perioden bij een hoge belasting gebruikt wordt, moet u aandacht besteden aan de spanning van de accu. Als de spanning niet genoeg is, laad dan onmiddellijk de batterij op of vervang deze.

Er is op het voorpaneel van de 1500 W en 2000 W een modulaire aansluiting aanwezig voor een afstandsbediening, en bij de 600 W (optioneel) en 1000 W is deze op de bodemplaat aanwezig.

Specificaties:

Zuivere sinus 120 W serie

Nominale ingangsspanning	12 V gelijkspanning	24 V gelijkspanning
Constante uitgangsvermogen	120 W	
Maximale ingangsstroom	15 A	7,5 A
Uitgangsspanning	230V wisselspanning +/- 3%	
Uitgangsfrequentie	50 Hz	
Uitgangsgolfvorm	Zuivere sinusgolf	
Totale harmonische vervorming	3%	
Onbelaste stroom	<0,5 A	<0,3 A
Bereik ingangsspanning	10,7 V ~ 16,5 V	21,4 V ~ 33 V
Onderspanningalarm	10,7 V	21,4 V
Onderspanninguitschakeling	10 V	20 V
Rendement tot	88%	
Afmetingen (L x B x H)	204 x 105 x 30 mm	
Gewicht	453 g	
Veiligheids certificering	EN60950-1:	

EMC	EN55022: Klasse B EN55024: EN61000-3-2: EN61000-3-3:
E-keurmerk	
Bescherming:	Reset-modus
* Ingang laagspanning.....	Automatisch
* Ingang overspanning.....	Automatisch
* Battery bijna leeg alarm	Automatisch
* Oververhitting.....	Automatisch
* Overbelasting.....	Handmatig
* Kortsluiting	Handmatig

Zuivere sinus 150 W serie

Nominale ingangsspanning	12 V gelijkspanning	24 V gelijkspanning
Constante uitgangsvermogen	150 W	
Piek uitgangsvermogen	300 W	
Maximale ingangsstroom	20 A	10 A
Uitgangsspanning	230V wisselspanning +/- 3%	
Uitgangsfrequentie	50 Hz	
Uitgangsgolfvorm	Zuivere sinusgolf	
Totale harmonische vervorming	3%	
Onbelaste stroom	<0,8 A	<0,6 A
Bereik ingangsspanning	10,5 V ~ 16,5 V	21 V ~ 33 V
Onderspanningalarm	10,5 V	21 V
Onderspanninguitschakeling	10 V	20 V
Rendement tot	85%	
Afmetingen (L x B x H)	215 x 147 x 66 mm	
Gewicht	1,28 Kg	
Afstandbediening	-	
GFCI	-	

Veiligheids certificering	EN60950-1:
EMC	EN55022: Klasse B EN55024: EN61000-3-2: EN61000-3-3:
E-keurmerk	 10R-023658
Bescherming:	Reset-modus
* Ingang laagspanning.....	Automatisch
* Ingang overspanning.....	Automatisch
* Battery bijna leeg alarm	Automatisch
* Oververhitting.....	Automatisch
* Overbelasting.....	Handmatig
* Kortsluiting	Handmatig

Zuivere sinus 300 W serie

Nominale ingangsspanning	12 V gelijkspanning	24 V gelijkspanning
Constante uitgangsvermogen	300 W	

Piek uitgangsvermogen	500 W	
Maximale ingangsstroom	40 A	20 A
Uitgangsspanning	230V wisselspanning +/- 3%	
Uitgangsfrequentie	50 Hz	
Uitgangsgolfvorm	Zuivere sinusgolf	
Totale harmonische vervorming	3%	
Onbelaste stroom	<0,7 A	<0,5 A
Bereik ingangsspanning	10,5 V ~ 16,5 V	21 V ~ 33 V
Onderspanningalarm	10,5 V	21 V
Onderspanninguitschakeling	10 V	20 V
Rendement tot	88%	
Afmetingen (L x B x H)	215 x 147 x 66 mm	
Gewicht	1,32 Kg	
Afstandbediening	-	
GFCI	-	
Veiligheidscertificering	EN60950-1:	
EMC	EN55022: Klasse B	
	EN55024:	
	EN61000-3-2:	
	EN61000-3-3:	
E-keurmerk	 10R-023658	
Bescherming:	Reset-modus	
* Ingang laagspanning.....	Automatisch	
* Ingang overspanning.....	Automatisch	
* Battery bijna leeg alarm	Automatisch	
* Oververhitting.....	Automatisch	
* Overbelasting	Handmatig	
* Kortsluiting	Handmatig	

Zuivere sinus 600 W serie

Nominale ingangsspanning	12 V gelijkspanning	24 V gelijkspanning
Constante uitgangsvermogen	600 W	
Piek uitgangsvermogen (voor een maximum van 10 minuten)	1000 W (650 W)	
Maximale ingangsstroom	80A	40A
Uitgangsspanning	230V wisselspanning +/- 3%	
Uitgangsfrequentie	50 Hz	
Uitgangsgolfvorm	Zuivere sinusgolf	
Totale harmonische vervorming	3%	
Onbelaste stroom	<0,8 A	<0,6 A
Bereik ingangsspanning	10,7 V ~ 16,5 V	21,4 V ~ 33 V
Onderspanningalarm	10,7 V	21,4 V
Onderspanninguitschakeling	10 V	20 V
Rendement tot	85%	
Afmetingen (L x B x H)	280 x 236 x 83 mm	
Gewicht	2,46 Kg	
Afstandbediening	RC-15 (Optioneel)	
GFCI	Optioneel	
Veiligheidscertificering	EN60950-1:	

EMC	EN55022: Klasse B EN55024: EN61000-3-2: EN61000-3-3:
E-keurmerk	 10R-02 3659
Bescherming:	Reset-modus
* Ingang laagspanning.....	Automatisch
* Ingang overspanning.....	Automatisch
* Battery bijna leeg alarm	Automatisch
* Oververhitting.....	Automatisch
* Overbelasting.....	Handmatig
* Kortsluiting	Handmatig

Zuivere sinus 1000 W serie

Nominale ingangsspanning	12 V gelijkspanning	24 V gelijkspanning
Constante uitgangsvermogen	1000 W	
Piek uitgangsvermogen (voor een maximum van 10 minuten)	2000 W (1200 W)	
Maximale ingangsstroom	160 A	80 A
Uitgangsspanning	230V wisselspanning +/- 3%	
Uitgangsfrequentie	50 Hz	
Uitgangsgolfvorm	Zuivere sinusgolf	
Totale harmonische vervorming	3%	
Onbelaste stroom	<1,2 A	<0,8 A
Bereik ingangsspanning	10,7 V ~ 16,5 V	21,4 V ~ 33 V
Onderspanningalarm	10,7 V	21,4 V
Onderspanninguitschakeling	10 V	20 V
Rendement tot	85%	
Afmetingen (L x B x H)	395 x 236 x 83 mm	
Gewicht	4 Kg	
Afstandbediening	RC-15 (Optioneel)	
GFCI	Optioneel	
Veiligheids certificering	EN60950-1:	
EMC	EN55022: Klasse B EN55024: EN61000-3-2: EN61000-3-3:	
E-keurmerk	 10R-02 9726	
Bescherming:	Reset-modus	
* Ingang laagspanning.....	Automatisch	
* Ingang overspanning.....	Automatisch	
* Battery bijna leeg alarm	Automatisch	
* Oververhitting.....	Automatisch	
* Overbelasting.....	Handmatig	
* Kortsluiting	Handmatig	

Zuivere sinus 1500 W serie

Nominale ingangsspanning	12 V gelijkspanning	24 V gelijkspanning
Constate uitgangsvermogen	1500 W	
Piek uitgangsvermogen (voor een maximum van 10 minuten)	3000 W (1800 W)	
Maximale ingangsstroom	200 A	100 A
Uitgangsspanning	230V wisselspanning +/- 3%	
Uitgangsfrequentie	50 Hz	
Uitgangsgolfvorm	Zuivere sinusgolf	
Totale harmonische vervorming	3%	
Onbelaste stroom	<1,6 A	<1 A
Bereik ingangsspanning	10,7 V ~ 16,5 V	21,4 V ~ 33 V
Onderspanningalarm	10,7 V	21,4 V
Onderspanninguitschakeling	10 V	20 V
Rendement tot	85%	
Afmetingen (L x B x H)	415 x 283 x 100 mm	
Gewicht	5,75 Kg	
Afstandbediening	RC-15 (Optioneel)	
GFCI	Optioneel	
Veiligheids certificering	EN60950-1:	
EMC	EN55022: Klasse B	
	EN55024:	
	EN61000-3-2:	
	EN61000-3-3:	
E-keurmerk	 10R-02 9594	
Bescherming:	Reset-modus	
* Ingang laagspanning.....	Automatisch	
* Ingang overspanning.....	Automatisch	
* Battery bijna leeg alarm	Automatisch	
* Oververhitting.....	Automatisch	
* Overbelasting.....	Handmatig	
* Kortsluiting	Handmatig	

Zuivere sinus 2000 W serie

Nominale ingangsspanning	12 V gelijkspanning	24 V gelijkspanning
Constate uitgangsvermogen	2000 W	
Piek uitgangsvermogen (voor een maximum van 10 minuten)	4000 W (2200 W)	
Maximale ingangsstroom	240 A	120 A
Uitgangsspanning	230V wisselspanning +/- 3%	
Uitgangsfrequentie	50 Hz	
Uitgangsgolfvorm	Zuivere sinusgolf	
Totale harmonische vervorming	3%	
Onbelaste stroom	<1,6 A	<1 A
Bereik ingangsspanning	10,7 V ~ 16,5 V	21,4 V ~ 33 V
Onderspanningalarm	10,7 V	21,4 V
Onderspanninguitschakeling	10 V	20 V
Rendement tot	85%	
Afmetingen (L x B x H)	415 x 283 x 100 mm	

Gewicht	5,9 Kg
Afstandbediening	RC-15 (Optioneel)
GFCI	Optioneel
Veiligheids certificering	EN60950-1:
EMC	EN55022: Klasse B
	EN55024:
	EN61000-3-2:
	EN61000-3-3:
E-keurmerk	 10R-02 9594
Bescherming:	Reset-modus
* Ingang laagspanning.....	Automatisch
* Ingang overspanning.....	Automatisch
* Battery bijna leeg alarm	Automatisch
* Oververhitting.....	Automatisch
* Overbelasting.....	Handmatig
* Kortsluiting	Handmatig

Veiligheidsvoorzorgsmaatregelen:



LET OP:
 GEVAAR VOOR
 ELEKTRISCHE SCHOK
 NIET OPENEN



Om het risico op elektrische schokken te voorkomen mag dit product **ALLEEN** worden geopend door een erkende technicus wanneer er onderhoud nodig is. Koppel het product los van de elektrische voeding en van andere apparatuur als zich problemen voordoen. Stel het product niet bloot aan water of vocht.

Onderhoud:

Uitsluitend reinigen met een droge doek. Gebruik geen reinigingsmiddelen of schuurmiddelen.

Garantie:

Voor wijzigingen en veranderingen aan het product of schade veroorzaakt door een verkeerd gebruik van dit product, kan geen aansprakelijkheid worden geaccepteerd. Tevens vervalt daardoor de garantie.

Algemeen:

Wijziging van ontwerp en specificaties zonder voorafgaande mededeling onder voorbehoud.

Alle logo's, merken en productnamen zijn handelsmerken of geregistreerde handelsmerken van de respectievelijke eigenaren en worden hierbij als zodanig erkend.

Bewaar deze gebruiksaanwijzing voor latere raadpleging.

Let op:



Dit product is voorzien van dit symbool. Dit symbool geeft aan dat afgedankte elektrische en elektronische producten niet met het gewone huisafval verwijderd mogen worden. Voor dit soort producten zijn er speciale inzamelingspunten.

ITALIANO

Layout dell'inverter

Lato anteriore 150/300W

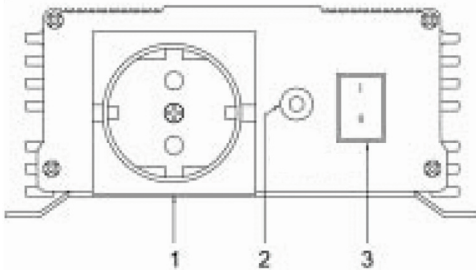

- 1. = uscite AC 230V
- 2. = LED (verde = accesso)
(arancione = anomalia)
- 3. = Interruttore d'accensione

Lato anteriore 600/1000/1500/2000W

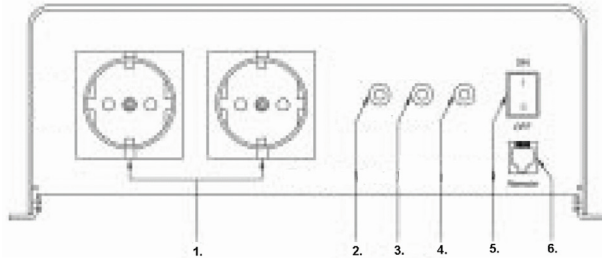

- 1. = uscite/a AC 230V
- 2. = LED (surriscaldamento)
- 3. = LED (sovraccarico)
- 4. = LED (uscita alimentazione)
- 5. = Interruttore d'accensione
- 6. = Jack per controllo remoto

Lato posteriore (eccetto 120/150W)

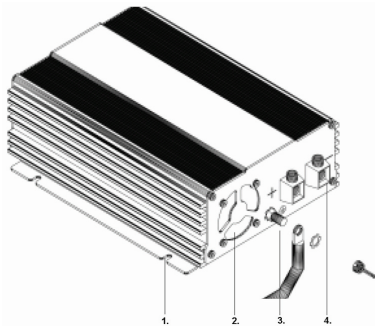

- 1. = Foro di montaggio
- 2. = Ventola di raffreddamento
- 3. = Morsetto messa a terra
- 4. = Morsetti ingresso DC

Note sull'uso del manuale d'istruzioni

Precauzione!

Istruzioni sulla sicurezza, l'inosservanza di queste istruzioni possono creare danni ai materiali e malfunzionamenti del dispositivo. Informazioni aggiuntive per il funzionamento del dispositivo.

Precauzione!

Istruzioni sulla sicurezza, riguardo ai pericoli da corrente elettrica o tensione. L'inosservanza di queste istruzioni potrebbe danneggiare i materiali, compromettere il funzionamento del dispositivo ed arrecare ferite o danni a persone.

Istruzioni generali sulla sicurezza

- Utilizzare il dispositivo solo per lo scopo indicato.
- Non utilizzare il dispositivo in un ambiente umido o bagnato.
- Non utilizzare il dispositivo in aree che sono potenzialmente esplosive.
- I lavori di manutenzione e riparazione devono essere eseguiti solo da personale qualificato esperto sui possibili rischi e le relative regolamentazioni.

Sicurezza nell'installare il dispositivo

- Assicurarsi che il dispositivo poggi su base solida. Il dispositivo deve essere posizionato e assicurato in modo tale che non si possa disconnettere o cadere.
- Prendere tutte le necessarie precauzioni affinché i bambini non interferiscono con l'operazione. Situazioni pericolose possono accadere senza che le stesse vengano riconosciute dai bambini!
- Non esporre il dispositivo a fonti di calore (come luce solare diretta o riscaldamento). Evitare riscaldamento aggiuntivo del dispositivo in questo modo.

Per installazione sulle barche

- Se i dispositivi elettrici vengono installati sulle barche in modo non corretto, possono verificarsi danni dovuti alla corrosione. Fate installare l'inverter da un elettricista competente.

Cavi elettrici

- Se i cavi devono passare attraverso pareti di metallo o altre paratie con bordi affilati, utilizzare guaine o rivestimenti per prevenire danneggiamenti.
- No lasciare cavi liberi o scoperti vicino a materiale che conduce elettricità (metallo).
- Non tirare i cavi.
- Non posizionare i cavi principali a 230V e 12/24 V DC nella stessa guaina.
- Assicurare i cavi in modo adeguato.
- Sistemate i cavi in modo che non possano essere strappati o danneggiati.
- Fate funzionare il dispositivo solo se siete certi che l'involucro e i cavi non siano danneggiati.
- Assicuratevi che le prese d'aria del dispositivo non siano ostruite.
- Garantire una buona ventilazione
- Non connettere l'uscita a 230V dell'inverter ad una diversa sorgente a 230 V.
- Anche dopo la rimozione dei fusibili, parti dell'inverter rimangono in tensione.
- Disconnettete sempre l'alimentazione elettrica quando lavorate sul dispositivo.

Uso proprio

Gli inverter ad onda sinusoidale pura convertono corrente diretta a 12V o 24V in corrente alternata a 230V con frequenza a 50Hz.

Avvertenza!

Collegare la batteria non rispettando la polarità potrebbe danneggiare l'inverter. Non utilizzare l'inverter con sistemi elettrici utilizzando una messa a terra positiva.

Con il suo poco peso e design compatto l'inverter può essere facilmente installato in campi mobili, veicoli commerciali, motori e yacht.

Il voltaggio di uscita corrisponde alla presa standard (voltaggio sinusoidale puro)

Osservate i valori dell'energia costante di uscita e dell'energia di picchio d'uscita (per un massimo di 10 minuti) come indicato nella sezione "Dati Tecnici"

Non connettere mai i dispositivi che hanno requisiti di alimentazione più alti.

Nota

Si noti che quando i dispositivi vengono connessi con un utensile elettrico (come un trapano o un frigo), questi ultimi in realtà necessitano di più energia di quella indicata sulla targhetta di riferimento.

Istruzioni di installazione

Quando si sceglie il luogo di installazione, si osservino le istruzioni seguenti:

- L'inverter può essere installato sia orizzontalmente che verticalmente.
- L'inverter deve essere installato in luogo asciutto e pulito e che non sia esposto all'umidità.
- Assicuratevi che il luogo sia ben ventilato. Se installato al chiuso, garantite ventilazione adeguata. Mantenere uno spazio libero di circa 10 cm intorno all'inverter.
- La presa d'aria in fondo all'inverter e le prese d'aria sul retro non devono essere ostruite.
- La superficie di installazione deve essere a livello e sufficientemente robusta.

Nel caso in cui l'inverter sia installato in veicoli o barche lo stesso deve essere ancorato a terra (telaio).

Osservare la sezione trasversale richiesta per i cavi (vedi tabella).

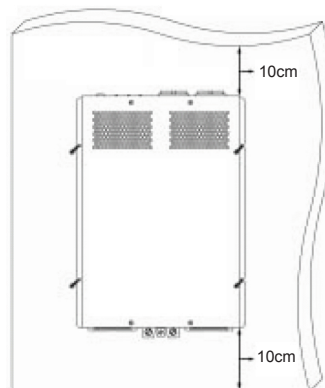

Dispositivo	Spessore minimo del cavo
150W	2.5 mm ²
300W	6.0 mm ²
600W	10.0 mm ²
1000W	35.0 mm ²
2000W	50.0 mm ²

1. Posizionare il cavo di connessione flessibile (più e meno) dalla batteria ai poli di connessione dell'inverter.

Avvertenza!

Assicuratevi di rispettare la corretta polarità! Una polarità inversa brucerà i fusibili interni. La sostituzione dei fusibili dovrebbe essere eseguita solo da esperti!

2. Collegare il cavo insieme al morsetto.
3. Prima connettete il polo negativo al morsetto negativo bianco.
4. Installare un fusibile DC o un interruttore di circuito DC nel lato positivo del circuito a non più di 6 cm dalla batteria.
5. Collegare il cavo positivo al morsetto positivo rosso.

Avvertenza!

Affinché il dispositivo integrato di protezione per la corrente residua funzioni correttamente, la connessione a messa a terra dell'inverter deve essere collegata elettricamente alla massa del veicolo e della barca.

6. Posizionare il cavo flessibile di terra da punto di terra del veicolo al punto di terra dell'inverter.
7. Collegare il cavo di terra al morsetto della massa.

Avvertenza!

Collegare la batteria non rispettando la polarità potrebbe danneggiare l'inverter. Non utilizzare l'inverter con sistemi elettrici utilizzando una messa a terra positiva.

Utilizzo dell'inverter

modelli 120/150/300/600W:

Connettere sempre solo un dispositivo alla presa a 230V sul davanti dell'inverter.

modelli >600W:

Collegare sempre al massimo due dispositivi per le prese a 230V sul davanti dell'inverter.

Accensione

L'operazione è eseguita con il stato ON/OFF sul lato anteriore dell'inverter. In modalità ON il LED di controllo "Power" si illumina.

Anomalie

120/150/300W

Se il voltaggio della batteria cade sotto i 10.7V (modelli a 12V) o sotto i 21.4V (modelli a 24V) il LED diventa arancione. Questo si verifica anche quando l'inverter si surriscalda.

L'inverter si spegne automaticamente nel caso in cui il voltaggio della batteria scende oltre i 10V (modelli a 12V) o sotto i 20V (modelli a 24V).

1. Se ciò accade, spegnete l'inverter.
2. Assicuratevi che l'inverter sia ventilato in maniera adeguata.
3. Attendete circa 5 - 10 minuti e riaccendete solo l'inverter.

600/1000/1500/2000W

Se il voltaggio della batteria cade sotto i 10.7V (modelli a 12V) o sotto i 21.4V (modelli a 24V) il LED di controllo "SOVRACCARICO" si illumina e viene emesso un segnale acustico. L'inverter si spegne automaticamente nel caso in cui il voltaggio della batteria scende oltre i 10V (modelli a 12V) o sotto i 20V (modelli a 24V).

Se il dispositivo si surriscalda, l'inverter si spegne - il LED "SURRESCALDAMENTO" si illumina.

1. Se ciò accade, spegnete l'inverter.
2. Assicuratevi che l'inverter sia ventilato in maniera adeguata.
3. Attendete circa 5 - 10 minuti e riaccendete solo l'inverter.

Quando utilizzate l'inverter a pieno carico per periodi prolungati, dovete prestare attenzione al voltaggio della batteria. Se il voltaggio non è sufficiente, caricate la batteria immediatamente o sostituirla.

E' presente un jack modulare per il controllo remoto per le versioni 1500W e 2000W sul pannello frontale e per le versioni 600W (opzionale) e 1000W sulla piastra inferiore.

Caratteristiche:

Serie Sinusoidale puro 120W

Tensione nominale di ingresso	12 V DC	24 V DC
Energia costante d'uscita	120W	
Corrente massima di ingresso	15A	7.5A
Tensione d'uscita	230V AC +/- 3%	
Frequenza d'uscita	50 Hz	
Forma dell'onda d'uscita	Onda sinusoidale pura	
Distorsione armonica totale	3%	
Corrente a vuoto	<0.5A	<0.3A
Range di tensione d'ingresso	10.7V ~ 16.5V	21.4V ~ 33V
Allarme bassa tensione	10.7V	21.4V
Spegnimento a bassa tensione	10 V	20 V
Efficienza fino a	88%	
Dimensioni (L x L x H)	204 x 105 x 30 mm	
Peso	453g	
Comando remoto	-	
GFCI	-	
Certificazione di sicurezza	EN60950-1:	

EMC	EN55022: Classe B EN55024: EN61000-3-2: EN61000-3-3:
Marchio E	
Protezione:	Modalità di reset
* Ingresso bassa tensione	Automatico
* Ingresso alta tensione	Automatico
* Carica batteria bassa	Automatico
* Surriscaldamento	Automatico
* Sovraccarico	Manuale
* Corto circuito	Manuale

Serie Sinusoidale puro 150W

Tensione nominale di ingresso	12 V DC	24 V DC
Energia costante d'uscita	150W	
Picchio energia d'uscita	300W	
Corrente massima di ingresso	20A	10A
Tensione d'uscita	230V AC +/- 3%	
Frequenza d'uscita	50 Hz	
Forma dell'onda d'uscita	Onda sinusoidale pura	
Distorsione armonica totale	3%	
Corrente a vuoto	<0.8A	<0.6A
Range di tensione d'ingresso	10.5V ~ 16.5V	21V ~ 33V
Allarme bassa tensione	10.5V	21V
Spegnimento a bassa tensione	10 V	20 V
Efficienza fino a	85%	
Dimensioni (L x L x H)	215 x 147 x 66 mm	
Peso	1.28Kg	
Comando remoto	-	
GFCI	-	

Certificazione di sicurezza	EN60950-1:
EMC	EN55022: Classe B EN55024: EN61000-3-2: EN61000-3-3:
Marchio E	 10R-023658
Protezione:	Modalità di reset
* Ingresso bassa tensione	Automatico
* Ingresso alta tensione	Automatico
* Carica batteria bassa	Automatico
* Surriscaldamento	Automatico
* Sovraccarico	Manuale
* Corto circuito	Manuale

Serie Sinusoidale puro 300W

Tensione nominale di ingresso	12 V DC	24 V DC
Energia costante d'uscita	300W	

Picchio energia d'uscita	500W	
Corrente massima di ingresso	40A	20A
Tensione d'uscita	230V AC +/- 3%	
Frequenza d'uscita	50 Hz	
Forma dell'onda d'uscita	Onda sinusoidale pura	
Distorsione armonica totale	3%	
Corrente a vuoto	<0.7A	<0.5A
Range di tensione d'ingresso	10.5V ~ 16.5V	21V ~ 33V
Allarme bassa tensione	10.5V	21V
Spegnimento a bassa tensione	10 V	20 V
Efficienza fino a	88%	
Dimensioni (L x L x H)	215 x 147 x 66 mm	
Peso	1.32Kg	
Comando remoto	-	
GFCI	-	
Certificazione di sicurezza	EN60950-1:	
EMC	EN55022: Classe B EN55024: EN61000-3-2: EN61000-3-3:	
Marchio E	 10R-023658	
Protezione:	Modalità di reset	
* Ingresso bassa tensione	Automatico	
* Ingresso alta tensione	Automatico	
* Carica batteria bassa	Automatico	
* Surriscaldamento	Automatico	
* Sovraccarico	Manuale	
* Corto circuito	Manuale	

Serie Sinusoidale puro 600W

Tensione nominale di ingresso	12 V DC	24 V DC
Energia costante d'uscita	600W	
Picchio energia d'uscita (per un massimo di 10 minuti)	1000W (650W)	
Corrente massima di ingresso	80A	40A
Tensione d'uscita	230V AC +/- 3%	
Frequenza d'uscita	50 Hz	
Forma dell'onda d'uscita	Onda sinusoidale pura	
Distorsione armonica totale	3%	
Corrente a vuoto	<0.8A	<0.6A
Range di tensione d'ingresso	10.7V ~ 16.5V	21.4V ~ 33V
Allarme bassa tensione	10.7V	21V
Spegnimento a bassa tensione	10 V	20 V
Efficienza fino a	85%	
Dimensioni (L x L x H)	280 x 236 x 83 mm	
Peso	2.46Kg	
Comando remoto	RC-15 (Opzionale)	
GFCI	Opzionale	
Certificazione di sicurezza	EN60950-1:	

EMC	EN55022: Classe B EN55024: EN61000-3-2: EN61000-3-3:
Marchio E	 10R-02 3659
Protezione:	Modalità di reset
* Ingresso bassa tensione	Automatico
* Ingresso alta tensione	Automatico
* Carica batteria bassa	Automatico
* Surriscaldamento	Automatico
* Sovraccarico	Manuale
* Corto circuito	Manuale

Serie Sinusoidale puro 1000W

Tensione nominale di ingresso	12 V DC	24 V DC
Energia costante d'uscita	1000W	
Picchio energia d'uscita (per un massimo di 10 minuti)	2000W (1200W)	
Corrente massima di ingresso	160A	80A
Tensione d'uscita	230V AC +/- 3%	
Frequenza d'uscita	50 Hz	
Forma dell'onda d'uscita	Onda sinusoidale pura	
Distorsione armonica totale	3%	
Corrente a vuoto	<1.2A	<0.8A
Range di tensione d'ingresso	10.7V ~ 16.5V	21.4V ~ 33V
Allarme bassa tensione	10.7V	21.4V
Spegnimento a bassa tensione	10 V	20 V
Efficienza fino a	85%	
Dimensioni (L x L x H)	395 x 236 x 83 mm	
Peso	4Kg	
Comando remoto	RC-15 (Opzionale)	
GFCI	Opzionale	
Certificazione di sicurezza	EN60950-1:	
EMC	EN55022: Classe B EN55024: EN61000-3-2: EN61000-3-3:	
Marchio E	 10R-02 9726	
Protezione:	Modalità di reset	
* Ingresso bassa tensione	Automatico	
* Ingresso alta tensione	Automatico	
* Carica batteria bassa	Automatico	
* Surriscaldamento	Automatico	
* Sovraccarico	Manuale	
* Corto circuito	Manuale	

Serie Sinusoidale puro 1500W

Tensione nominale di ingresso	12 V DC	24 V DC
Energia costante d'uscita	1500W	
Picchio energia d'uscita (per un massimo di 10 minuti)	3000W (1800W)	
Corrente massima di ingresso	200A	100A
Tensione d'uscita	230V AC +/- 3%	
Frequenza d'uscita	50 Hz	
Forma dell'onda d'uscita	Onda sinusoidale pura	
Distorsione armonica totale	3%	
Corrente a vuoto	<1.6A	<1A
Range di tensione d'ingresso	10.7V ~ 16.5V	21.4V ~ 33V
Allarme bassa tensione	10.7V	21.4V
Spegnimento a bassa tensione	10 V	20 V
Efficienza fino a	85%	
Dimensioni (L x L x H)	415 x 283 x 100 mm	
Peso	5.75Kg	
Comando remoto	RC-15 (Opzionale)	
GFCI	Opzionale	
Certificazione di sicurezza	EN60950-1:	
EMC	EN55022: Classe B	
	EN55024:	
	EN61000-3-2:	
	EN61000-3-3:	
Marchio E	 10R-02 9594	
Protezione:	Modalità di reset	
* Ingresso bassa tensione	Automatico	
* Ingresso alta tensione	Automatico	
* Carica batteria bassa	Automatico	
* Surriscaldamento	Automatico	
* Sovraccarico	Manuale	
* Corto circuito	Manuale	

Serie Sinusoidale puro 2000W

Tensione nominale di ingresso	12 V DC	24 V DC
Energia costante d'uscita	2000W	
Picchio energia d'uscita (per un massimo di 10 minuti)	4000W (2200W)	
Corrente massima di ingresso	240A	120A
Tensione d'uscita	230V AC +/- 3%	
Frequenza d'uscita	50 Hz	
Forma dell'onda d'uscita	Onda sinusoidale pura	
Distorsione armonica totale	3%	
Corrente a vuoto	<1.6A	<1A
Range di tensione d'ingresso	10.7V ~ 16.5V	21.4V ~ 33V
Allarme bassa tensione	10.7V	21.4V
Spegnimento a bassa tensione	10 V	20 V
Efficienza fino a	85%	
Dimensioni (L x L x H)	415 x 283 x 100 mm	

Peso	5.9Kg
Comando remoto	RC-15 (Opzionale)
GFCI	Opzionale
Certificazione di sicurezza	EN60950-1:
EMC	EN55022: Classe B
	EN55024:
	EN61000-3-2:
	EN61000-3-3:
Marchio E	 10R-02 9594
Protezione:	Modalità di reset
* Ingresso bassa tensione	Automatico
* Ingresso alta tensione	Automatico
* Carica batteria bassa	Automatico
* Surriscaldamento	Automatico
* Sovraccarico	Manuale
* Corto circuito	Manuale

Precauzioni di sicurezza:



ATTENZIONE
RISCHIO DI SCOSSE ELETTRICHE
NON APRIRE



Per ridurre il rischio di shock elettrico, questo prodotto dovrebbe essere aperto SOLO da un tecnico autorizzato quando è necessario ripararlo. Scollegare il prodotto dall'alimentazione e da altri apparecchi se dovesse esserci un problema. Non esporre il prodotto ad acqua o umidità.

Manutenzione:

Pulire solo con un panno asciutto. Non utilizzare solventi detergenti o abrasivi.

Garanzia:

Non sarà accettata alcuna garanzia o responsabilità in relazione a cambiamenti e modifiche del prodotto o a danni determinati dall'uso non corretto del prodotto stesso.

Generalità:

Il design e le caratteristiche tecniche sono soggetti a modifica senza necessità di preavviso.

Tutti i marchi a logo e i nomi di prodotto sono marchi commerciali o registrati dei rispettivi titolari e sono riconosciuti come tali in questo documento.

Tenere questo manuale e la confezione per riferimento futuro.

Attenzione:



Il prodotto è contrassegnato con questo simbolo, con il quale si indica che i prodotti elettrici ed elettronici non devono essere gettati insieme ai rifiuti domestici. Per questi prodotti esiste un sistema di raccolta differenziata.

ESPAÑOL

Esquema del inversor

Vista delantera 150/300W

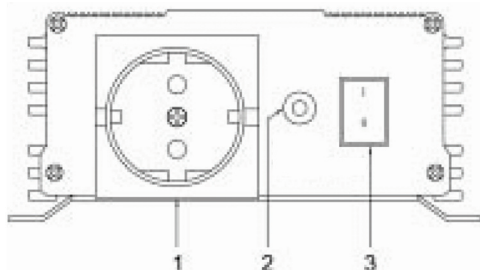

- 1. = salidas 230V CA
- 2. = LED (verde = encendido)
(naranja = anormal)
- 3. = Interruptor de encendido

Vista delantera 600/1000/1500/2000W

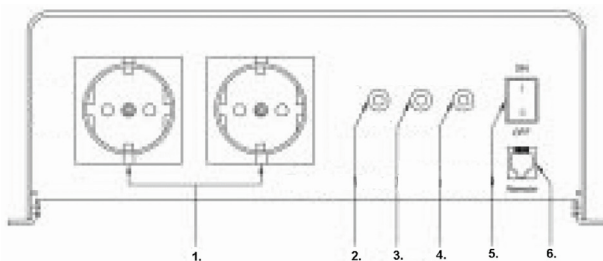

- 1. = salida(s) 230V CA
- 2. = LED (sobretemperatura)
- 3. = LED (sobrecarga)
- 4. = LED (salida eléctrica)
- 5. = Interruptor de encendido
- 6. = Conector para control a distancia

Vista trasera (excepto para 120/150W)

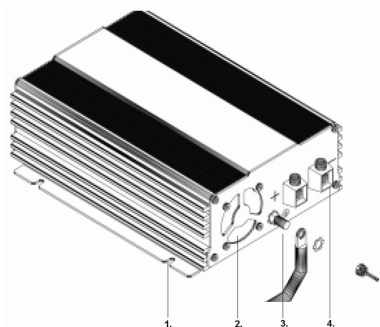

- 1. = Orificio de montaje
- 2. = Ventilador de refrigeración
- 3. = Terminal de toma a tierra
- 4. = Terminales de entrada de corriente continua

Notas sobre cómo usar el manual de instrucciones

¡Precaución!

Instrucciones de seguridad, si no cumple con estas instrucciones puede causar daños materiales e impedirá el funcionamiento del dispositivo. Información suplementaria para el funcionamiento del dispositivo.

¡Precaución!

Instrucciones de seguridad relacionadas con peligros sobre la intensidad o tensión eléctricas. Si no cumple con estas instrucciones puede causar daños materiales y lesiones en las personas, e impedirá el funcionamiento del dispositivo.

Instrucciones generales de seguridad

- Utilice el dispositivo sólo para el propósito para el que fue diseñado.
- No utilice el dispositivo en ambientes húmedos o mojados.
- No utilice el dispositivo en áreas potencialmente explosivas.
- Los trabajos de mantenimiento y reparación sólo deben realizarlas por personal cualificado que estén familiarizados con los riesgos que conlleva y la normativa relacionada.

Seguridad durante la instalación del dispositivo

- Asegúrese de que el dispositivo se coloca sobre una base sólida. El dispositivo debe ser instalado y asegurado de modo que no pueda volcar o caer.
- Tome las precauciones necesarias para asegurar que los niños no interfieran en su funcionamiento. ¡Pueden aparecer situaciones peligrosas que no pueden ser reconocidas por los niños!
- No exponga el dispositivo a una fuente de calor (como los rayos directos del sol o la calefacción). Evite calentamiento adicional del dispositivo de esta manera.

Para la instalación en embarcaciones

- Si instala incorrectamente el dispositivo dentro de una embarcación, puede ser que se averíe por corrosión. Haga que un electricista especializado instale el inversor.

Cables eléctricos

- Si los cables eléctricos tienen que pasar por mamparos metálicos o paredes con bordes afilados, use tubos o manguitos pasacables para evitar daños.
- No tienda cables flojos o con vueltas en las proximidades de material conductor (metal).
- No tire de los cables.
- No tienda cables de alimentación de 230V en el mismo tubo con cables de corriente continua 12/24V.
- Fije bien los cables.
- Tienda el cableado de modo que no se puedan pisar o dañar.
- Use el dispositivo solamente si tiene la certeza de que la carcasa y los cables no tienen daños.
- Asegúrese de que las salidas y las ranuras de ventilación del dispositivo no están tapadas.
- Asegúrese de que tiene buena ventilación.
- No conecte la salida de 230V del inversor a una fuente que no sea de 230V.
- Incluso en el caso de que se queme el fusible, partes del inversor continúan con tensión.
- Desconecte siempre la fuente de alimentación cuando trabaje sobre el dispositivo.

Uso correcto

Los inversores de onda sinusoidal pura convierten corriente continua de 12 o 24V en corriente alterna de 230V a una frecuencia de 50Hz.

¡Advertencia!

Una conexión inversa a los polos de la batería puede averiar el inversor. No use el inversor en sistemas eléctricos que usen toma de tierra positiva.

Con su poco peso y compacto diseño el inversor se puede instalar en caravanas de camping, vehículos comerciales o en embarcaciones a motor o a vela.

La tensión de salida corresponde a la toma de corriente estándar (tensión sinusoidal pura).

Por favor, cumpla con los valores de alimentación constante de salida y alimentación máx. (pico) de salida (durante un máximo de 10 minutos) indicados en la sección "Datos técnicos".

No conecte nunca equipos con mayor demanda eléctrica.

Nota

Tenga en cuenta cuando conecte equipos de accionamiento eléctrico (como taladros y frigoríficos), ya que a menudo necesitan más potencia de la indicada su placa de especificaciones.

Instrucciones de instalación

Cuando selecciona el lugar de de instalación, cumpla con las instrucciones siguientes:

- La instalación del inversor puede hacerse horizontal o verticalmente.
- Tiene que instalar el inversor en un lugar seco y limpio que no esté expuesto a la humedad.
- Asegúrese de que el lugar esté bien ventilado. Si lo instala dentro de un receptáculo, asegúrese de que hay una ventilación adecuada. Conserve un espacio libre de al menos 10cm alrededor del inversor.
- La entrada de aire de la parte inferior del inversor y la salida de aire de la parte trasera no deberían quedar obstruidas.
- La superficie de instalación debe estar nivelada y ser suficientemente resistente.

En el caso de instalar el inversor dentro de vehículos o botes tiene que conectarlo al chasis (tierra).

Cumpla con la sección transversal del cable necesaria (ver tabla).

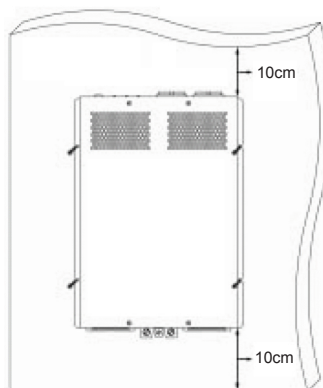

Dispositivo	Grosor mínimo del cable
150W	2,5 mm ²
300W	6,0 mm ²
600W	10,0 mm ²
1000W	35,0 mm ²
2000W	50,0 mm ²

1. Tiende el cable de conexión flexible (más y menos) desde los polos de conexión de la batería hasta los polos del inversor.

¡Advertencia!

¡Verifique que no se intercambiar los polos! Una conexión con polaridad inversa fundirá los fusibles internos. ¡La sustitución de fusibles sólo la deberían hacer expertos!

2. Conecte el cable y el terminal juntos.
3. Conecte primero el cable negativo al terminal negativo blanco.
4. Instale primero un fusible o un disyuntor de corriente continua en el lado positivo del circuito a menos de 18 pulgadas (45cm) de la batería.
5. Conecte el cable positivo al terminal positivo rojo.

¡Advertencia!

Para que el dispositivo integrado de protección de corrientes residuales de los inversores funcione correctamente, la conexión a tierra debe estar conectada al chasis del vehículo o de la embarcación.

6. Tienda el cable flexible de toma tierra desde el punto de tierra del vehículo hasta el punto de toma de tierra del inversor.
7. Conecte el cable de tierra al terminal del chasis.

¡Advertencia!

Una conexión inversa a los polos de la batería puede averiar el inversor. No use el inversor en sistemas eléctricos que usen toma de tierra positiva.

Cómo usar el inversor

Modelos 120/150/300/600W:

Siempre conecte sólo una unidad de distribución al conector de 230V del frontal del dispositivo.

Modelos >600W:

Conecte siempre un máximo de dos unidades de distribución a cada uno de los conectores de 230V del frontal del dispositivo.

Puesta en funcionamiento

El dispositivo se activa-desactiva con el interruptor de encendido en el frontal del inversor. Con el dispositivo funcionando el LED de control "Power" se ilumina.

Anomalías

120/150/300W

Si la tensión de la batería cae por debajo de 10,7V (modelos de 12V) o 21,4V (modelos de 24V) el LED se ilumina en naranja. Esto también ocurre cuando hay sobrecalentamiento en el inversor.

El inversor se apaga automáticamente en el caso de que la tensión caiga por debajo de los 10V (modelos de 12V) o 20V (modelos de 24V).

1. Si esto ocurre, apague el inversor.
2. Asegúrese de que tiene ventilación suficiente.
3. Espere 5 – 10 minutos aproximadamente y encienda solamente el inversor.

600/1000/1500/2000W

Si la tensión de la batería cae por debajo de 10,7V (modelos de 12V) o 21,4V (modelos de 24V) el LED de control "OVER-LOAD" se ilumina emitiendo una señal sonora. El inversor se apaga automáticamente en el caso de que la tensión caiga por debajo de los 10V (modelos de 12V) o 20V (modelos de 24V).

Si el dispositivo se sobrecalienta, se apaga automáticamente y el LED "OVER TEMP" se ilumina.

1. Si esto ocurre, desconecte el inversor.
2. Asegúrese de que tiene ventilación suficiente.
3. Espere 5 – 10 minutos aproximadamente y encienda solamente el inversor.

Cuando el inversor esté funcionando con una carga alta durante largo periodos, tendrá que prestar atención a la tensión de salida de la batería. Si esta no es suficiente, por favor cargue la batería inmediatamente o cámbiela.

Hay un conector modular para el control a distancia para los modelos 1500W y 2000W en el panel frontal y para el modelo de 600W (opcional) y de 1000W en la placa inferior.

Especificaciones:

Serie 120W sinusoidal pura

Tensión nominal de entrada:	12V CC	24V CC
Potencia constante de salida	120W	
Intensidad máx. de salida	15A	7,5A
Tensión de salida	230V CA +/- 3%	
Frecuencia de salida	50 Hz	
Forma de la onda de salida	Onda sinusoidal pura	
Distorsión armónica total	3%	
Intensidad sin carga	< 0,5A	< 0,3A
Margen de la intensidad de entrada	10,7V ~ 16,5V	21,4V ~ 33V
Alarma de baja tensión	10,7V	21,4V
Apagado por baja tensión	10V	20V
Eficacia hasta	88%	
Dimensiones (L x A x A)	204 x 105 x 30 mm	
Peso	453g	
Certificación de seguridad	EN60950-1:	

EMC	EN55022: Clase B EN55024: EN61000-3-2: EN61000-3-3:
Marca -E	
Protección:	Modo de Recuperación (Reset)
* por entrada de baja tensión	Automática
* por entrada de sobretensión	Automática
* Alarma de batería baja.....	Automática
* Sobretemperatura	Automática
* Sobrecarga.....	Manual
* Cortocircuito.....	Manual

Serie 150W sinusoidal pura

Tensión nominal de entrada:	12 V CC	24 V CC
Potencia constante de salida	150W	
Potencia de pico de salida	300W	
Intensidad máx. de salida	20A	10A
Tensión de salida	230V CA +/- 3%	
Frecuencia de salida	50 Hz	
Forma de la onda de salida	Onda sinusoidal pura	
Distorsión armónica total	3%	
Intensidad sin carga	< 0,8A	< 0,6A
Margen de la intensidad de entrada	10,5V ~ 16,5V	21V ~ 33V
Alarma de baja tensión	10,5V	21V
Apagado por baja tensión	10 V	20 V
Eficacia hasta	85%	
Dimensiones (L x A x A)	215 x 147 x 66 mm	
Peso	1,28Kg	
Mando a distancia	-	
GFCI	-	
Certificación de seguridad	EN60950-1:	

EMC	EN55022: Clase B EN55024: EN61000-3-2: EN61000-3-3:
Marca -E	 10R-023658
Protección:	Modo de Recuperación (Reset)
* por entrada de baja tensión	Automática
* por entrada de sobretensión	Automática
* Alarma de batería baja.....	Automática
* Sobretemperatura	Automática
* Sobrecarga.....	Manual
* Cortocircuito.....	Manual

Serie 300W sinusoidal pura

Tensión nominal de entrada:	12 V CC	24 V CC
Potencia constante de salida	300W	

Potencia de pico de salida	500W	
Intensidad máx. de salida	40A	20A
Tensión de salida	230V CA +/- 3%	
Frecuencia de salida	50 Hz	
Forma de la onda de salida	Onda sinusoidal pura	
Distorsión armónica total	3%	
Intensidad sin carga	< 0,7A	< 0,5A
Margen de la intensidad de entrada	10,5V ~ 16,5V	21V ~ 33V
Alarma de baja tensión	10,5V	21V
Apagado por baja tensión	10 V	20 V
Eficacia hasta	88%	
Dimensiones (L x A x A)	215 x 147 x 66 mm	
Peso	1,32Kg	
Mando a distancia	-	
GFCI	-	
Certificación de seguridad	EN60950-1:	
EMC	EN55022: Clase B	
	EN55024:	
	EN61000-3-2:	
	EN61000-3-3:	
Marca -E	 10R-023658	
Protección:	Modo de Recuperación (Reset)	
* por entrada de baja tensión	Automática	
* por entrada de sobretensión	Automática	
* Alarma de batería baja.....	Automática	
* Sobretemperatura	Automática	
* Sobrecarga.....	Manual	
* Cortocircuito	Manual	

Serie 600W sinusoidal pura

Tensión nominal de entrada:	12 V CC	24 V CC
Potencia constante de salida	600 W	
Potencia de pico de salida (durante un máximo de 10 minutos)	1000 W (650 W)	
Intensidad máx. de salida	40A	20A
Tensión de salida	230V CA +/- 3%	
Frecuencia de salida	50 Hz	
Forma de la onda de salida	Onda sinusoidal pura	
Distorsión armónica total	3%	
Intensidad sin carga	< 0,8A	< 0,6A
Margen de la intensidad de entrada	10,5V ~ 16,5V	21V ~ 33V
Alarma de baja tensión	10,5V	21V
Apagado por baja tensión	10 V	20 V
Eficacia hasta	85%	
Dimensiones (L x A x A)	280 x 236 x 83 mm	
Peso	1,32Kg	
Mando a distancia	RC-15 (opcional)	
GFCI	opcional	
Certificación de seguridad	EN60950-1:	

EMC	EN55022: Clase B EN55024: EN61000-3-2: EN61000-3-3:
Marca -E	 10R-02 3659
Protección:	Modo de Recuperación (Reset)
* por entrada de baja tensión	Automática
* por entrada de sobretensión	Automática
* Alarma de batería baja.....	Automática
* Sobretemperatura	Automática
* Sobrecarga.....	Manual
* Cortocircuito.....	Manual

Serie 1000W sinusoidal pura

Tensión nominal de entrada:	12 V CC	24 V CC
Potencia constante de salida	1000 W	
Potencia de pico de salida (durante un máximo de 10 minutos)	2000 W (1200 W)	
Intensidad máx. de salida	160A	80A
Tensión de salida	230V CA +/- 3%	
Frecuencia de salida	50 Hz	
Forma de la onda de salida	Onda sinusoidal pura	
Distorsión armónica total	3%	
Intensidad sin carga	< 1,2A	< 0,8A
Margen de la intensidad de entrada	10,7V ~ 16,5V	21,4V ~ 33V
Alarma de baja tensión	10,7V	21,4V
Apagado por baja tensión	10 V	20 V
Eficacia hasta	85%	
Dimensiones (L x A x A)	395 x 236 x 83 mm	
Peso	4Kg	
Mando a distancia	RC-15 (opcional)	
GFCI	opcional	
Certificación de seguridad	EN60950-1:	
EMC	EN55022: Clase B EN55024: EN61000-3-2: EN61000-3-3:	
Marca -E	 10R-02 9726	
Protección:	Modo de Recuperación (Reset)	
* por entrada de baja tensión	Automática	
* por entrada de sobretensión	Automática	
* Alarma de batería baja.....	Automática	
* Sobretemperatura	Automática	
* Sobrecarga.....	Manual	
* Cortocircuito.....	Manual	

Serie 1500W sinusoidal pura

Tensión nominal de entrada:	12 V CC	24 V CC
Potencia constante de salida	1500 W	
Potencia de pico de salida (durante un máximo de 10 minutos)	3000 W (1800 W)	
Intensidad máx. de salida	200A	100A
Tensión de salida	230V CA +/- 3%	
Frecuencia de salida	50 Hz	
Forma de la onda de salida	Onda sinusoidal pura	
Distorsión armónica total	3%	
Intensidad sin carga	< 1,6A	< 1A
Margen de la intensidad de entrada	10,7V ~ 16,5V	21,4V ~ 33V
Alarma de baja tensión	10,7V	21,4V
Apagado por baja tensión	10 V	20 V
Eficacia hasta	85%	
Dimensiones (L x A x A)	415 x 283 x 100 mm	
Peso	5,75Kg	
Mando a distancia	RC-15 (opcional)	
GFCI	opcional	
Certificación de seguridad	EN60950-1:	
EMC	EN55022: Clase B	
	EN55024:	
	EN61000-3-2:	
	EN61000-3-3:	
Marca -E	 10R-02 9594	
Protección:	Modo de Recuperación (Reset)	
* por entrada de baja tensión	Automática	
* por entrada de sobretensión	Automática	
* Alarma de batería baja.....	Automática	
* Sobretemperatura	Automática	
* Sobrecarga.....	Manual	
* Cortocircuito	Manual	

Serie 2000W sinusoidal pura

Tensión nominal de entrada:	12 V CC	24 V CC
Potencia constante de salida	2000 W	
Potencia de pico de salida (durante un máximo de 10 minutos)	4000 W (2200 W)	
Intensidad máx. de salida	240A	120A
Tensión de salida	230V CA +/- 3%	
Frecuencia de salida	50 Hz	
Forma de la onda de salida	Onda sinusoidal pura	
Distorsión armónica total	3%	
Intensidad sin carga	< 1,6A	< 1A
Margen de la intensidad de entrada	10,7V ~ 16,5V	21,4V ~ 33V
Alarma de baja tensión	10,7V	21,4V
Apagado por baja tensión	10 V	20 V
Eficacia hasta	85%	
Dimensiones (L x A x A)	415 x 283 x 100 mm	

Peso	5,9Kg
Mando a distancia	RC-15 (opcional)
GFCI	opcional
Certificación de seguridad	EN60950-1:
EMC	EN55022: Clase B EN55024: EN61000-3-2: EN61000-3-3:
Marca -E	 10R-02 9594
Protección:	Modo de Recuperación (Reset)
* por entrada de baja tensión	Automática
* por entrada de sobretensión	Automática
* Alarma de batería baja	Automática
* Sobretemperatura	Automática
* Sobrecarga	Manual
* Cortocircuito	Manual

Medidas de seguridad:



Para reducir el peligro de descarga eléctrica, este producto SÓLO lo debería abrir un técnico autorizado cuando necesite reparación. Desconecte el producto de la toma de corriente y de los otros equipos si ocurriera algún problema. No exponga el producto al agua ni a la humedad.

Mantenimiento:

Límpielo sólo con un paño seco. No utilice disolventes de limpieza ni productos abrasivos.

Garantía:

No se aceptará ninguna garantía o responsabilidad derivada de cualquier cambio o modificaciones realizadas al producto o daños provocados por un uso incorrecto del producto.

General:

Las ilustraciones y las especificaciones podrán sufrir cambios sin previo aviso.

Todas las marcas de logotipos y nombres de productos constituyen patentes o marcas registradas a nombre de sus titulares correspondientes, reconocidos como tal.

Conserve este manual y el embalaje en caso de futura necesidad.

Atención:



Este producto está señalizado con este símbolo. Esto significa que los productos eléctricos y electrónicos usados no deberán mezclarse con los desechos domésticos generales. Existe un sistema de recogida individual para este tipo de productos.

MAGYAR

Inverter vázlatrajza

Előnézet 150/300W

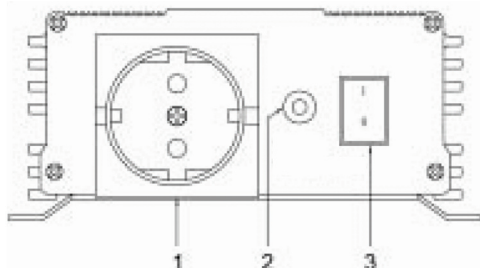

- 1. = AC 230V-os kimenet
- 2. = LED (zöld = bekapcsolva)
(narancssárga = abnormális működés)
- 3. = Bekapcsoló gomb

Előnézet 600/1000/1500/2000W

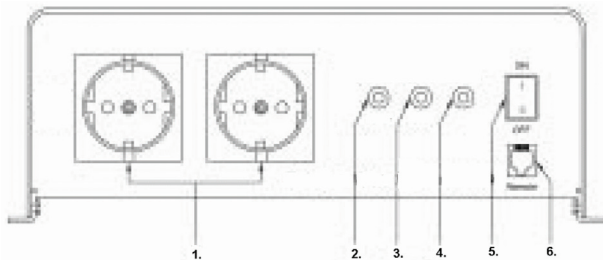

- 1. = AC 230V-os kimenet(ek)
- 2. = LED (túlmelegedés)
- 3. = LED (túlterhelés)
- 4. = LED (áram kimenet)
- 5. = Bekapcsoló gomb
- 6. = Távirányító csatlakozója

Hátoldal (kivéve 120/150W)

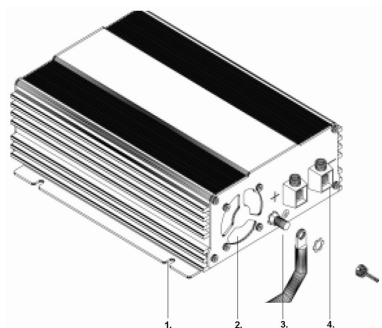

- 1. = Szerelőlyuk
- 2. = Hűtőventilátor
- 3. = Földelés
- 4. = DC bemenet

A használati útmutatóval kapcsolatos megjegyzések

Figyelmeztetés!

Biztonsági utasítás, ezen utasítás figyelmen kívül hagyása károkat okozhat, továbbá működésképtelenné teheti a készüléket. A készülék használatával kapcsolatos kiegészítő információk.

Figyelmeztetés!

A **Biztonsági utasítás** az elektromos áramra és feszültségre hívja fel a figyelmet. Ezen utasítások figyelmen kívül hagyása, károkat és személyi sérüléseket okozhat, továbbá működésképtelenné teheti a készüléket.

Általános biztonsági utasítások

- A készüléket csak a céljának megfelelően használja.
- Soha ne használja a készüléket nyirkos vagy nedves környezetben.
- Soha ne használja a készüléket potenciális robbanékony környezetben.
- A karbantartási és javítási munkálatokat kizárólag olyan képzett személlyel végeztesse, aki tisztában van a kockázatokkal és a szerelési munkálatokra vonatkozó hatósági rendeletekkel

A készülék üzembe helyezésére vonatkozó biztonsági utasítások

- Győződjön meg róla, hogy a készüléket szilárd felületre helyezte-e. A készüléket úgy kell elhelyeznie és rögzíteni, hogy az ne tudjon előredőlni vagy leesni.
- Végezze el a szükséges óvintézkedéseket, hogy a gyermekek ne férhessenek hozzá a készülékhez. Olyan veszélyes szituációk is kialakulhatnak, melyeket a gyermekek nem ismernek fel!
- Ne tegye ki a készüléket hőforrásoknak (pl. közvetlen napsugárzás vagy fűtés). Kerülje a készülék ilyen módon történő melegítését.

Üzembe helyezés hajókon

- Amennyiben az elektromos berendezéseket helytelenül helyezi üzembe a hajókon, korróziós sérülés következhet be. Az invertert minden esetben villanszerelővel szereltesse be.

Elektromos kábelek

- Amennyiben a kábeleket fémfalakon vagy egyéb éles peremmel rendelkező falakon kell átvezetni, a sérülések elkerülése érdekében használjon szigetelőszalagot vagy szigetelőhüvelyt.
- Soha ne helyezze a laza vagy meghajolt kábeleket elektromosan konduktív anyagok (fémek) közelébe.
- Soha ne húzza meg a vezetékeket.
- Soha ne vezessen 230V-os tápkábelt és 12/24 V-os DC kábelt ugyanabban a vezetékben.
- Megfelelően rögzítse a kábeleket.
- A kábeleket úgy helyezze el, hogy ne lehessen rajtuk átesni, vagy egyéb módon károsítani őket.
- A készüléket csak abban az esetben használja, ha biztos benne, hogy a burkolat és a kábelek sértetlenek.
- Biztosítsa, hogy a készülék szellőzőnyílásai soha ne legyenek letakarva.
- Biztosítsa a megfelelő szellőzést.
- Az inverter 230V-os kimenetét soha ne csatlakoztassa eltérő 230V-os áramforráshoz.
- A biztosítékok kiolvadása után az inverter egyes részei áram alatt maradnak.
- A készüléken történő munkavégzés esetén minden esetben válassza le az áramforrást.

Megfelelő használat

A Pure Szinuszhullám Inverterek a 12 V-os vagy 24 V-os egyenáramot konvertálják át 230V-os, 50 Hz-es váltóárammá.

Vigyázat!

Az akkumulátor kábeleinek fordított polaritással történő bekötése kárt tehet az inverterben. Az invertert soha ne használja pozitív földelést alkalmazó elektromos rendszereken.

A készülék a könnyű súlyának és kompakt kialakításának köszönhetően könnyedén beszerelhető lakókocsikba, kereskedelmi járművekbe vagy motorokba illetve vitorlás jachtokba.

A kimeneti feszültség megfelel a hagyományos konnektorokban lévő feszültségnek (pure szinusz feszültség).

A "Műszaki adatok" fejezetben leírtaknak megfelelően kérjük, figyelje meg az állandó kimenő áram és a maximális kimenő áram értékeit (maximum 10 percig).

Soha ne csatlakoztassa a készüléket több áramot igénylő készülékekhez.

Ne feledje

Ne feledje, az olyan elektromos készülékek, mint például az elektromos fűrók és a fagyasztószekrények általában több áramot fogyasztanak, mint amennyi a géptörzslapon fel van tüntetve.

Beüzemelési utasítások

A működési hely kiválasztásakor vegye figyelembe a következő feltételeket:

- Az inverter vízszintesen és függőlegesen is üzembe helyezhető.
- Az invertert száraz és tiszta helyre kell telepítenie, ahol nem érheti nedvesség.
- Gondoskodjon róla, hogy a terület mindig megfelelően legyen szellőztetve. Amennyiben zárt térbe helyezi, biztosítsa a megfelelő szellőzést. Az inverter minden oldala körül legalább 10 cm távolságot.
- Az inverter alján található szellőzőnyílás és a hátulján található levegőkivezetés soha ne legyen letakarva.
- A felületnek, melyre a készüléket helyezi, egyenletesnek és elég erősnek kell lennie.

Amennyiben az invertert járművekbe vagy hajókba szereli, a készüléknek csatlakoznia kell az alvázhoz (földelés).

Tekintse meg a szükséges kábel keresztmetszetét (lásd táblázat).

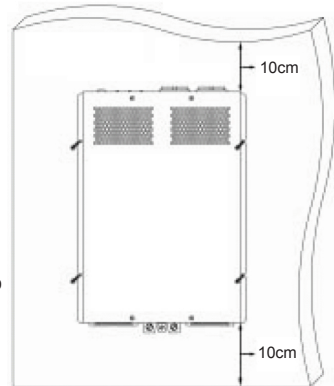

Készülék	Minimális kábelvastagság
150W	2,5 mm ²
300W	6,0 mm ²
600W	10,0 mm ²
1000W	35,0 mm ²
2000W	50,0 mm ²

1. A rugalmas csatlakozókábel (plusz és mínusz) segítségével kösse össze az akkumulátort és az inverter csatlakozóját.

Vigyázat!

A pólusokat soha ne cserélje fel! A polaritás felcserélése esetén a belső biztosítékok kiolvadnak. A biztosítékokat csak képzett szakemberek cserélhetik!

2. Kösse össze a kábelt és a terminált.
3. Először a negatív kábelt csatlakoztassa a negatív terminálhoz.
4. A DC biztosítékot vagy a DC áramkörmegszakító pozitív oldalát 45 centiméternél közelebb szerelje be az akkumulátorhoz.
5. Csatlakoztassa a pozitív kábelt a piros, pozitív terminálhoz.

Vigyázat!

Annak érdekében, hogy az inverter integrált szivárgóáram védelmi készüléke megfelelően működjön, az inverter földelés csatlakozóját elektromosan csatlakoztatni kell a jármű vagy a hajó karosszériájához.

6. A rugalmas földelőkábel segítségével kösse össze a jármű földelési pontját az inverter földelési pontjával.
7. A földelőkábel csatlakoztassa a karosszéria termináljához.

Vigyázat!

Az akkumulátor kábeleinek fordított polaritással történő bekötése kárt tehet az inverterben. Az invertert soha ne használja pozitív földelést alkalmazó elektromos rendszereken.

Az inverter használata

120/150/300/600W modellek:

Egyszerre mindig csak egy fogyasztót csatlakoztasson a készülék elején található 230V-os konnektorhoz.

>600W modellek:

Egyszerre maximum két fogyasztót kapcsoljon a készülék elején található 230V-os konnektorokhoz.

Bekapcsolás

A művelet az inverter elején található KI-/BEKAPCSOLÓ gomb segítségével végezhető el. BEKAPCSOLT állapotban az "Áram" LED folyamatosan világít.

Meghibásodások

120/150/300W

Amennyiben az akkumulátor feszültsége 10,7 V (12V-os modell esetén) vagy 21.4 V (24V-os modell esetén) a LED narancssárgára vált. Ez történik az inverter túlmelegedése esetén is.

Amennyiben az akkumulátor feszültsége 10 V (12V-os modell) vagy 20 V (24V-os modell) alá csökken, a készülék automatikusan kikapcsol.

1. Ebben az esetben, kapcsolja ki az invertert.
2. Biztosítsa, hogy az inverter szellőzése megfelelő legyen.
3. Várjon körülbelül 5-10 percet, majd kapcsolja vissza az invertert.

600/1000/1500/2000W

Amennyiben az akkumulátor feszültsége 10,7 V (12V-os modell esetén) vagy 21.4 V (24V-os modell esetén) a "TÜLTERHELÉS" LED világítani kezd és egy hangjelzés hallható. Amennyiben az akkumulátor feszültsége 10 V (12V-os modell) vagy 20 V (24V-os modell) alá csökken, a készülék automatikusan kikapcsol.

Amennyiben az eszköz túlmelegedik, az inverter lekapcsol – a "TÜLMELEGEDÉS" LED felkapcsol.

1. Ebben az esetben, kapcsolja ki az invertert.
2. Biztosítsa, hogy az inverter szellőzése megfelelő legyen.
3. Várjon körülbelül 5-10 percet, majd kapcsolja vissza az invertert.

Amennyiben az invertert hosszú ideig nagy terhelés mellett használja, figyeljen oda az akkumulátor feszültségére. Amennyiben a feszültség nem elegendő, kérjük azonnal töltsse fel vagy cserélje ki az akkumulátort.

Az 1500W és a 2000W modellek esetén az előlapon, míg a 600W (opcionális) és 1000W modellek az alapelemezen egy moduláris csatlakozó található a távirányítóhoz.

Műszaki adatok:

Pure sine 120W sorozat

Névleges bemenő feszültség	12 V DC	24 V DC
Állandó kimenő áram	120 W	
Maximális bemenő áram	15 A	7,5 A
Kimeneti feszültség	230 V AC +/- 3%	
Kimeneti frekvencia	50 Hz	
Kimeneti hullámforma	Pure szinuszhullám	
Teljes harmonikus torzítás	3%	
Terhelés nélküli áramerősség	<0,5 A	<0,3 A
Bemenő feszültségtartomány	10,7 V ~ 16,5 V	21,4 V ~ 33 V
Alacsony feszültség riasztás	10,7 V	21,4 V
Alacsony feszültség lekapcsolás	10 V	20 V
Maximális hatékonyság	88%	
Méreték (hossz. x szél. x mag.)	204 × 105 × 30 mm	
Súly	453 g	
Biztonsági tanúsítvány	EN60950-1:	
ELEKTROMÁGNESES KOMPATIBILITÁS	EN55022: B-osztály EN55024: EN61000-3-2: EN61000-3-3:	
E Jel		

Védettség:	Reset üzemmód
* Bemeneti alacsony feszültség.....	Automatikus
* Bemeneti túlfeszültség.....	Automatikus
* Alacsony akkumulátorszint riasztás.....	Automatikus
* Túlmelegedés.....	Automatikus
* Túlterhelés.....	Manuális
* Rövidzárlat.....	Manuális

Pure sine 150W sorozat

Névleges bemenő feszültség	12 V DC	24 V DC
Állandó kimenő áram	150W	
Maximális kimenő áram	300W	
Maximális bemenő áram	20A	10A
Kimeneti feszültség	230V AC +/- 3%	
Kimeneti frekvencia	50 Hz	
Kimeneti hullámforma	Pure szinusz hullám	
Teljes harmonikus torzítás	3%	
Terhelés nélküli áramerősség	<0,8A	<0,6A
Bemenő feszültségtartomány	10,5V ~ 16,5V	21V ~ 33V
Alacsony feszültség riasztás	10,5V	21V
Alacsony feszültség lekapcsolás	10 V	20 V
Maximális hatékonyság	85%	
Méreték (hossz. x szél. x mag.)	215 × 147 × 66 mm	
Súly	1,28Kg	
Távvezérlő	-	
GFCI	-	
Biztonsági tanúsítvány	EN60950-1:	
ELEKTROMÁGNESES KOMPATIBILITÁS	EN55022: B-osztály	
	EN55024:	
	EN61000-3-2:	
	EN61000-3-3:	
E Jel	 10R-023658	
Védettség:	Reset üzemmód	
* Bemeneti alacsony feszültség.....	Automatikus	
* Bemeneti túlfeszültség.....	Automatikus	
* Alacsony akkumulátorszint riasztás.....	Automatikus	
* Túlmelegedés.....	Automatikus	
* Túlterhelés.....	Manuális	
* Rövidzárlat.....	Manuális	

Pure sine 300W sorozat

Névleges bemenő feszültség	12 V DC	24 V DC
Állandó kimenő áram	300W	
Maximális kimenő áram	500W	
Maximális bemenő áram	40A	20A
Kimeneti feszültség	230V AC +/- 3%	
Kimeneti frekvencia	50 Hz	
Kimeneti hullámforma	Pure szinusz hullám	
Teljes harmonikus torzítás	3%	

Terhelés nélküli áramerősség	<0,7A	<0,5A
Bemenő feszültségtartomány	10,5V ~ 16,5V	21V ~ 33V
Alacsony feszültség riasztás	10,5V	21V
Alacsony feszültség lekapcsolás	10 V	20 V
Maximális hatékonyság	88%	
Méreték (hossz. x szél. x mag.)	215 x 147 x 66 mm	
Súly	1,32Kgs	
Távvezérlő	-	
GFCI	-	
Biztonsági tanúsítvány	EN60950-1:	
ELEKTROMÁGNESES KOMPATIBILITÁS	EN55022: B-osztály EN55024: EN61000-3-2: EN61000-3-3:	
E Jel	 10R-023658	
Védettség:	Reset üzemmód	
* Bemeneti alacsony feszültség.....	Automatikus	
* Bemeneti túlfeszültség.....	Automatikus	
* Alacsony akkumulátorszint riasztás.....	Automatikus	
* Túlmelegedés.....	Automatikus	
* Túlterhelés.....	Manuális	
* Rövidzárlat.....	Manuális	

Pure sine 600W sorozat

Névleges bemenő feszültség	12 V DC	24 V DC
Állandó kimenő áram	600 W	
Maximális kimenő áram (maximum 10 percig)	1000 W (650 W)	
Maximális bemenő áram	40A	20A
Kimeneti feszültség	230V AC +/- 3%	
Kimeneti frekvencia	50 Hz	
Kimeneti hullámforma	Pure szinusz hullám	
Teljes harmonikus torzítás	3%	
Terhelés nélküli áramerősség	<0,8A	<0,6A
Bemenő feszültségtartomány	10,5V ~ 16,5V	21V ~ 33V
Alacsony feszültség riasztás	10,5V	21V
Alacsony feszültség lekapcsolás	10 V	20 V
Maximális hatékonyság	85%	
Méreték (hossz. x szél. x mag.)	280 x 236 x 83 mm	
Súly	1,32Kgs	
Távvezérlő	RC-15 (opcionális)	
GFCI	opcionális	
Biztonsági tanúsítvány	EN60950-1:	
ELEKTROMÁGNESES KOMPATIBILITÁS	EN55022: B-osztály EN55024: EN61000-3-2: EN61000-3-3:	
E Jel	 10R-02 3659	

Védettség:	Reset üzemmód
* Bemeneti alacsony feszültség.....	Automatikus
* Bemeneti túlfeszültség	Automatikus
* Alacsony akkumulátorszint riasztás	Automatikus
* Túlmelegedés.....	Automatikus
* Túlterhelés	Manuális
* Rövidzárlat	Manuális

Pure sine 1000W sorozat

Névleges bemenő feszültség	12 V DC	24 V DC
Állandó kimenő áram	1000 W	
Maximális kimenő áram (maximum 10 percig)	2000 W (1200 W)	
Maximális bemenő áram	160A	80A
Kimeneti feszültség	230V AC +/- 3%	
Kimeneti frekvencia	50 Hz	
Kimeneti hullámforma	Pure szinusz hullám	
Teljes harmonikus torzítás	3%	
Terhelés nélküli áramerősség	<1,2A	<0,8A
Bemenő feszültségtartomány	10,7V ~ 16,5V	21,4V ~ 33V
Alacsony feszültség riasztás	10,7V	21,4V
Alacsony feszültség lekapcsolás	10 V	20 V
Maximális hatékonyság	85%	
Méreték (hossz. x szél. x mag.)	395 x 236 x 83 mm	
Súly	4Kgs	
Távvezérlő	RC-15 (opcionális)	
GFCI	opcionális	
Biztonsági tanúsítvány	EN60950-1:	
ELEKTROMÁGNESES KOMPATIBILITÁS	EN55022: B-osztály	
	EN55024:	
	EN61000-3-2:	
	EN61000-3-3:	
E Jel	 10R-02 9726	
Védettség:	Reset üzemmód	
* Bemeneti alacsony feszültség.....	Automatikus	
* Bemeneti túlfeszültség	Automatikus	
* Alacsony akkumulátorszint riasztás	Automatikus	
* Túlmelegedés.....	Automatikus	
* Túlterhelés	Manuális	
* Rövidzárlat	Manuális	

Pure sine 1500W sorozat

Névleges bemenő feszültség	12 V DC	24 V DC
Állandó kimenő áram	1500 W	
Maximális kimenő áram (maximum 10 percig)	3000 W (1800 W)	
Maximális bemenő áram	200A	100A
Kimeneti feszültség	230V AC +/- 3%	
Kimeneti frekvencia	50 Hz	
Kimeneti hullámforma	Pure szinusz hullám	
Teljes harmonikus torzítás	3%	

Terhelés nélküli áramerősség	<1,6 A	<1 A
Bemenő feszültségtartomány	10,7V ~ 16,5V	21,4V ~ 33V
Alacsony feszültség riasztás	10,7 V	21,4 V
Alacsony feszültség lekapcsolás	10 V	20 V
Maximális hatékonyság	85%	
Méretetek (hossz. x szél. x mag.)	415 x 283 x 100 mm	
Súly	5,75 Kgs	
Távvezérlő	RC-15 (opcionális)	
GFCI	opcionális	
Biztonsági tanúsítvány	EN60950-1:	
ELEKTROMÁGNESES KOMPATIBILITÁS	EN55022: B-osztály EN55024: EN61000-3-2: EN61000-3-3:	
E Jel	 10R-02 9594	
Védettség:	Reset üzemmód	
* Bemeneti alacsony feszültség.....	Automatikus	
* Bemeneti túlfeszültség.....	Automatikus	
* Alacsony akkumulátorszint riasztás	Automatikus	
* Túlmelegedés.....	Automatikus	
* Túlterhelés	Manuális	
* Rövidzárlat	Manuális	

Pure sine 2000W sorozat

Névleges bemenő feszültség	12 V DC	24 V DC
Állandó kimenő áram	2000 W	
Maximális kimenő áram (maximum 10 percig)	4000 W (2200 W)	
Maximális bemenő áram	240A	120A
Kimeneti feszültség	230V AC +/- 3%	
Kimeneti frekvencia	50 Hz	
Kimeneti hullámforma	Pure szinusz hullám	
Teljes harmonikus torzítás	3%	
Terhelés nélküli áramerősség	<1,6A	<1A
Bemenő feszültségtartomány	10,7V ~ 16,5V	21,4V ~ 33V
Alacsony feszültség riasztás	10,7V	21,4V
Alacsony feszültség lekapcsolás	10 V	20 V
Maximális hatékonyság	85%	
Méretetek (hossz. x szél. x mag.)	415 x 283 x 100 mm	
Súly	5,9Kgs	
Távvezérlő	RC-15 (opcionális)	
GFCI	opcionális	
Biztonsági tanúsítvány	EN60950-1:	
ELEKTROMÁGNESES KOMPATIBILITÁS	EN55022: B-osztály EN55024: EN61000-3-2: EN61000-3-3:	
E Jel	 10R-02 9594	

Védettség:	Reset üzemmód
* Bemeneti alacsony feszültség.....	Automatikus
* Bemeneti túlfeszültség	Automatikus
* Alacsony akkumulátorszint riasztás	Automatikus
* Túlmelegedés.....	Automatikus
* Túlterhelés	Manuális
* Rövidzárlat	Manuális

Biztonsági óvintézkedések:



VIGYÁZAT!
ÁRAMÜTÉS VESZÉLYE!
NE NYISSA FEL!



Az áramütés veszélyének csökkentése érdekében ezt a terméket **KIZÁRÓLAG** a márkaszerviz képviselője nyithatja fel. Hiba esetén húzza ki a termék csatlakozóját a konnektorból, és kösse le más berendezésekről. Vigyázzon, hogy ne érje a terméket víz vagy nedvesség.

Karbantartás:

Csak száraz ronggyal tisztítsa. Tisztító- és súrolószerek használatát mellőzze.

Jótállás:

Nem vállalunk jótállást és felelősséget a terméken végzett változtatás vagy módosítás vagy a termék helytelen használata miatt bekövetkező károkért.

Általános tudnivalók:

A kivitel és a műszaki jellemzők előzetes értesítés nélkül is módosulhatnak.

Minden logó, terméknév és márkanév a tulajdonosának márkanéve vagy bejegyzett márkanéve, azokat ennek tiszteletben tartásával említjük.

Őrizze meg ezt az útmutatót és a csomagolást.

Figyelem:



Ezt a terméket ezzel a jelöléssel láttuk el. Azt jelenti, hogy az elhasznált elektromos és elektronikus termékeket tilos az általános háztartási hulladékhoz keverni. Begyűjtésüket külön begyűjtő létesítmények végzik.



SUOMI

Invertterin rakenne

Etuosa 150/300W

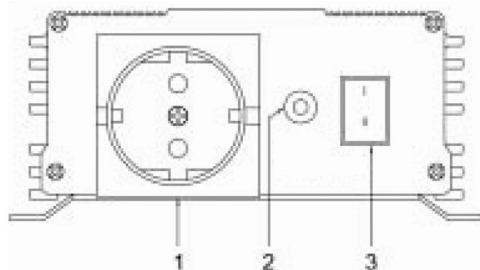

1. = AC 230V lähtöliitäntä
2. = LED (vihreä= virta päällä)
(oranssi = vikatila)
3. = Virtapainike

Etuosa 600/1000/1500/2000W

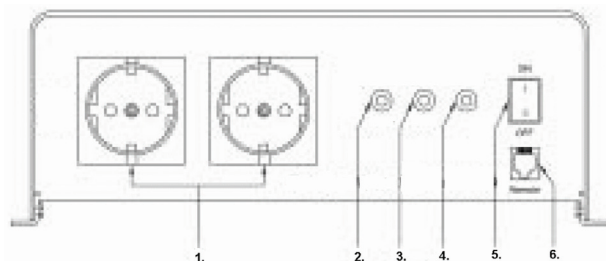

1. = AC 230V lähtöliitäntä / liitännät
2. = LED (ylikuumentuminen)
3. = LED (ylikuormittuminen)
4. = LED (virran ulostulo)
5. = Virtapainike
6. = Kaukosäätimen liitäntä

Takaosa (paitsi 120/150W)

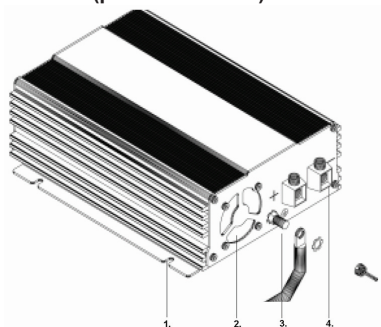

1. = Asennusreikä
2. = Tuuletin
3. = Maadoitusliitin
4. = DC sisääntuloliitännät

Huomautuksia käyttöohjeeseen

Huomautus!

Turvallisuusohje, ohjeen huomiotta jättäminen voi vaurioittaa laitetta ja heikentää laitteen toimintaa. Lisätietoja laitteen käyttämistä varten

Huomautus!

Turvallisuusohje koskien sähkövirtaa ja -jännitettä . Ohjeen huomiotta jättäminen voi vaurioittaa laitetta, aiheuttaa henkilövahinkoja ja heikentää laitteen toimintaa.

Yleiset turvallisuusohjeet

- Käytä laitetta vain sen käyttötarkoitukseen.
- Älä käytä laitetta kosteassa tai märässä tilassa.
- Älä käytä laitetta paikoissa, joissa on räjähdysvaara.
- Laitetta saa korjata tai huoltaa vain pätevä huoltoliike, joka tuntee mahdolliset riskit ja olennaiset säännökset.

Laitteen asennukseen liittyvät turvallisuusohjeet

- Varmista, että laite on tukevalla alustalla. Laite tulee asentaa ja kiinnittää siten, että se ei voi kaatua eikä pudota .
- Varmista myös, että esim. lapset eivät pääse häiritsemään asennusta!
- Älä altista laitetta kuumuudelle (kuten esimerkiksi suora auringonvalo tai lämmityslaite) Vältä lämmittämästä laitetta liikaa tällä tavalla.

Asennus veneisiin

- Sähkölaitteiden väärin asentaminen veneeseen saattaa aiheuttaa ruostumista. Asennuta invertteri erikoiskohteisiin ammattilaisella.

Sähköjohdot

- Jos johdot täytyy kuljettaa metalliseiniin tai muiden teräväreunaisten seinien läpi, käytä johtokanavia tai läpivientiholkkeja välttääksesi vaurioita.

- Älä asenna vioittuneita johtoja sähköä johtavan materiaalin viereen (metalli).
- Älä vedä johdoista.
- Älä asenna 230 V virtajohtoa ja 12/24 V DC johtoa samaan kanavaan.
- Kiinnitä johdot hyvin.
- Asenna johdot niin, ettei niihin voi kompastua, eivätkä ne altistu vauriolle.
- Käytä laitetta vain silloin kun olet varma, että ulkokuori ja johdot ovat vaurioitumattomia.
- Varmista, etteivät laitteen ilman sisäänotto- ja ulostuloaukot ole peitetty.
- Varmista hyvä ilmanvaihto.
- Älä liitä invertterin 230V ulostuloa muuhun 230V virtalähteeseen.
- Vielä sulakkeen lauetta, osa invertteristä pysyy aktiivisena.
- Katkaise laitteesta virta aina, kun säädät sitä.

Oikea käyttötapa

Siniaaltoinvertterit muuntavat 12 V tai 24 V tasavirran 230V vaihtovirraksi 50 Hz jännitetasolle.

Varoitus!

Äkän johtojen väärin kytkeminen voi vaurioittaa invertteriä. Älä käytä invertteriä sähköjärjestelmissä, joissa on positiivinen maadoitus.

Keveyden ja kompaktin suunnittelun ansiosta invertteri on helppo asentaa asuntovaunuihin, ajoneuvoihin moottori- ja purjeverneisiin.

Ulostulojännite vastaa pistorasian jännitettä (siniaaltojännite).

Tarkkaile vakioulostulovirran ja huippu-ulostulovirran arvoja (max 10 min. ajan) kuten tekniset tiedot –osiossa selitetään.

Älä koskaan liitä laitteita, joissa on suuremmat teho vaatimukset.

Huomautus:

Liittäessäsi laitteita, joissa on moottori (kuten esimerkiksi sähköporat ja jääkaapit) huomioi, että ne usein tarvitsevat huomattavasti suurempaa tehoa kuin mitä tyyppikilpeen on merkitty.

Asennusohjeet

Kun valitset asennuspaikkaa, huomioi seuraavat ohjeet:

- Invertterin voi asentaa vaaka- tai pystysuoraan.
- Invertteri tulee asentaa kuivaan ja puhtaaseen paikkaan, jossa se ei altistu kosteudelle.
- Varmista, että ilma pääsee kiertämään hyvin. Jos laite asennetaan esim. koteloon, varmista hyvä ilmanvaihto. Jätä invertterin ympärille tilaa ainakin 10 cm .
- Ilmankiertoa invertterin alapuolella ja takapuolella ei saa peittää.
- Asennusalustan tulee olla tasainen ja tarpeeksi vahva.

Jos invertteri asennetaan ajoneuvoihin tai veneisiin, se tulee maadoittaa runkoon.

Huomioi tarvittavat sähköjohtojen mitat (ks. taulukko).

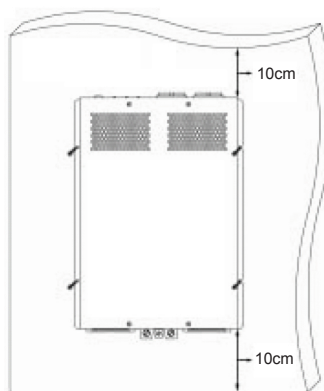

LAITE	Johdon paksuus vähintään
150W	2,5 mm ²
300W	6,0 mm ²
600W	10,0 mm ²
1000W	35,0 mm ²
2000W	50,0 mm ²

1. Asenna joustava liitäntäjohto (plus ja miinus) akusta invertterin liitäntänapoihin.

Varoitus!

Varmista, että kytket johdot oikeisiin napoihin! Jos navat on yhdistetty väärinpäin, sisäinen sulake laukeaa. Vain ammattilaiset saavat vaihtaa sulakkeet!

2. Kiinnitä johdot ja liitännät toisiinsa.
3. Liitä ensin negatiivinen johto valkoiseen negatiiviseen liitäntään
4. Asenna DC-sulake tai DC-katkaisija piirin positiiviseen puoleen enintään 7cm etäisyydelle akusta.
5. Liitä positiivinen johto punaiseen positiiviseen liitäntään.

Varoitus!

Jotta invertterin sisäänrakennettu vikavirtasuojakytkin toimii kunnolla, maadoitusliitännän tulee olla sähköisesti liitetty ajoneuvon tai veneen runkoon.

6. Asenna joustava maadoitusjohto ajoneuvon maadoituspisteestä invertterin maadoituspisteeseen.
7. Liitä maadoitusjohto runkoliitäntään.

Varoitus!

Akun johtojen väärin kytkeminen voi vaurioittaa invertteriä. Älä käytä invertteriä sähköjärjestelmissä, joissa on positiivinen maadoitus.

Invertterin käyttö

120/150/300/600W mallit:

Liitä aina vain yksi 230V laite invertterin etuosassa olevaan pistorasiaan.

>600W mallit:

Liitä aina korkeintaan kaksi 230V laitetta invertterin etuosassa oleviin pistorasioihin.

Käynnistys

Laitte käynnistetään ON/OFF-painikkeesta, joka on laitteen etuosassa. Kun virta on kytketty päälle, "Power" LED-merkkivalo syttyy.

Toimintaongelmat

120/150/300W

Jos akkujännite laskee alle 10.7 V (12 V mallit) tai 21.4 V (24 V mallit), LED-merkkivalo muuttuu oranssiksi. Valo muuttuu oranssiksi myös, jos invertteri ylikuumenee.

Invertteri kytkeytyy pois päältä automaattisesti, jos akkujännite laskee 10 V:iin (12 V mallit) tai 20V:iin (24V mallit.)

1. Jos näin tapahtuu, kytke virta pois.
2. Varmista, että ilma pääsee kiertämään invertterissä.
3. Odota noin 5 -10 min ja kytke virta vain invertteriin.

600/1000/1500/2000W

Jos akkujännite laskee alle 10.7 V (12V mallit) tai 21.4 V (24V mallit), LED-merkkivalo "OVER-LOAD" syttyy ja laite antaa merkkiään. Invertteri kytkeytyy pois päältä automaattisesti, jos akun jännite laskee 10 V:iin (12 V mallit) tai 20V:iin (24V mallit.)

Jos laite ylikuumenee, invertterin virta kytkeytyy pois – "OVER TEMP" LED-merkkivalo syttyy .

1. Jos näin tapahtuu, kytke virta pois.
2. Varmista, että ilma pääsee kiertämään invertterissä.
3. Odota noin 5 -10 min ja kytke vain invertteriin virta.

Käytettäessä invertteriä suurella kuormituksella, täytyy tarkkailla akun jännitettä. Jos jännite on riittämätön, lataa tai vaihda akku.

Laitteen etuosassa on modulaarinen liitäntä kaukosäätimelle 1500W ja 2000W malleissa sekä 600W (lisävaruste) ja 1000W varten alaosassa.

Tekniset tiedot:
Pure sine 120W sarja

Nimellinen sisääntulojännite	12 V DC	24 V DC
Vakio ulostulovirta	120W	
Maksimi tulovirta	15 A	7.5 A
Lähtöjännite	230 V AC +/- 3%	
Lähtötaajuus	50 Hz	
Lähdön aaltomuoto	Puhdas siniaalto	
Särökerron	3%	
Tyhjäkäyntivirta	<0.5 A	<0.3 A
Tulojännitealue	10.7 V ~ 16.5 V	21.4 V ~ 33 V
Alijännitehälytys	10.7 V	21.4 V
Alijännitesuoja	10 V	20 V
Maks. hyötysuhde	88%	
Mitat (P x L x K)	204 x 105 x 30 mm	
Paino	453 g	
Turvallisuus	EN60950-1:	
EMC	EN55022: Luokka B	
	EN55024:	
	EN61000-3-2:	
	EN61000-3-3:	
E Mark		
Suojaus:	Nollatilaan palautuminen	
* Alijännitesuoja	Automaattinen	
* Ylijännitesuoja	Automaattinen	
* Alhainen akku.....	Automaattinen	
* Kuumentuminen	Automaattinen	
* Ylikuormitus.....	Manuaalinen	
* Oikosulku	Manuaalinen	

Pure sine 150W sarja

Nimellinen sisääntulojännite	12 V DC	24 V DC
Vakio ulostulovirta	150W	
Huippu ulostulovirta	300W	
Maksimi tulovirta	20A	10A
Lähtöjännite	230V AC +/- 3%	
Lähtötaajuus	50 Hz	
Lähdön aaltomuoto	Puhdas siniaalto	
Särökerron	3%	
Tyhjäkäyntivirta	<0.8A	<0.6A
Tulojännitealue	10.5 V ~ 16.5 V	21 V ~ 33 V
Alijännitehälytys	10.5 V	21 V
Alijännitesuoja	10 V	20 V
Maks. hyötysuhde	85%	
Mitat (P x L x K)	215 x 147 x 66 mm	
Paino	1.28 Kg	
Kaukosäädin	-	
Vikavirtakatkaisin	-	

Turvallisuus	EN60950-1:
EMC	EN55022: Luokka B EN55024: EN61000-3-2: EN61000-3-3:
E Mark	 10R-023658
Suojaus:	Nollatilaan palautuminen
* Alijännitesuoja	Automaattinen
* Ylijännitesuoja	Automaattinen
* Alhainen akku.....	Automaattinen
* Kuumentuminen	Automaattinen
* Ylikuormitus.....	Manuaalinen
* Oikosulku	Manuaalinen

Pure sine 300W sarja

Nimellinen sisääntulojännite	12 V DC	24 V DC
Vakio ulostulovirta	300W	
Huippu ulostulovirta	500W	
Maksimi tulovirta	40A	20A
Lähtöjännite	230V AC +/- 3%	
Lähtötaajuus	50 Hz	
Lähdön aaltomuoto	Puhdas siniaalto	
Särökerroin	3%	
Tyhjäkäyntivirta	<0.7A	<0.5A
Tulojännitealue	10.5 V ~ 16.5V	21 V ~ 33 V
Alijännitehälytys	10.5 V	21 V
Alijännitesuoja	10 V	20 V
Maks. hyötysuhde	88%	
Mitat (P x L x K)	215 x 147 x 66 mm	
Paino	1.32 Kg	
Kaukosäädin	-	
Vikavirtakatkaisin	-	
Turvallisuus	EN60950-1:	
EMC	EN55022: Luokka B EN55024: EN61000-3-2: EN61000-3-3:	
E Mark	 10R-023658	
Suojaus:	Nollatilaan palautuminen	
* Alijännitesuoja	Automaattinen	
* Ylijännitesuoja	Automaattinen	
* Alhainen akku.....	Automaattinen	
* Kuumentuminen	Automaattinen	
* Ylikuormitus.....	Manuaalinen	
* Oikosulku	Manuaalinen	

Pure sine 600W sarja

Nimellinen sisääntulojännite	12 V DC	24 V DC
Vakio ulostulovirta	600W	
Huippu ulostulovirta (max 10 min. ajan)	1000W (650W)	
Maksimi tulovirta	40A	20A
Lähtöjännite	230V AC +/- 3%	
Lähtötaajuus	50 Hz	
Lähdön aaltomuoto	Puhdas siniaalto	
Särökerroin	3%	
Tyhjäkäyntivirta	<0.8A	<0.6A
Tulojännitealue	10.5 V ~ 16.5 V	21 V ~ 33 V
Alijännitehälytys	10.5 V	21 V
Alijännitesuoja	10 V	20 V
Maks. hyötysuhde	85%	
Mitat (P x L x K)	280 x 236 x 83 mm	
Paino	1.32 Kg	
Kaukosäädin	RC-15 (vaihtoehtoinen)	
Vikavirtakatkaisin	vaihtoehtoinen	
Turvallisuus	EN60950-1:	
EMC	EN55022: Luokka B	
	EN55024:	
	EN61000-3-2:	
	EN61000-3-3:	
E Mark	 10R-02 3659	
Suojaus:	Nollatilaan palautuminen	
* Alijännitesuoja	Automaattinen	
* Ylijännitesuoja	Automaattinen	
* Alhainen akku.....	Automaattinen	
* Kuumentuminen	Automaattinen	
* Ylikuormitus.....	Manuaalinen	
* Oikosulku	Manuaalinen	

Pure sine 1000W sarja

Nimellinen sisääntulojännite	12 V DC	24 V DC
Vakio ulostulovirta	1000W	
Huippu ulostulovirta (max 10 min. ajan)	2000W (1200W)	
Maksimi tulovirta	160A	80A
Lähtöjännite	230V AC +/- 3%	
Lähtötaajuus	50 Hz	
Lähdön aaltomuoto	Puhdas siniaalto	
Särökerroin	3%	
Tyhjäkäyntivirta	<0.8A	<0.6A
Tulojännitealue	<1.2A	<0.8A
Alijännitehälytys	10.7 V ~ 16.5 V	21.4 V ~ 33 V
Alijännitesuoja	10 V	20 V
Maks. hyötysuhde	85%	
Mitat (P x L x K)	395 x 236 x 83 mm	
Paino	4 Kg	
Kaukosäädin	RC-15 (vaihtoehtoinen)	

Vikavirtakatkaisin	vaihtehtoinen
Turvallisuus	EN60950-1:
EMC	EN55022: Luokka B EN55024: EN61000-3-2: EN61000-3-3:
E Mark	 10R-02 9726
Suojaus:	Nollatilaan palautuminen
* Alijännitesuoja	Automaattinen
* Ylijännitesuoja	Automaattinen
* Alhainen akku.....	Automaattinen
* Kuumentuminen	Automaattinen
* Ylikuormitus.....	Manuaalinen
* Oikosulku	Manuaalinen

Pure sine 1500W sarja

Nimellinen sisääntulojännite	12 V DC	24 V DC
Vakio ulostulovirta	1500W	
Huippu ulostulovirta (max 10 min. ajan)	3000W (1800W)	
Maksimi tulovirta	200A	100A
Lähtöjännite	230V AC +/- 3%	
Lähtötaajuus	50 Hz	
Lähdön aaltomuoto	Puhdas siniaalto	
Särökerroin	3%	
Tyhjäkäyntivirta	<1.6A	<1A
Tulojännitealue	<1.2A	<0.8A
Alijännitehälytys	10.7 V ~ 16.5 V	21.4 V ~ 33 V
Alijännitesuoja	10 V	20 V
Maks. hyötysuhde	85%	
Mitat (P x L x K)	415 x 283 x 100 mm	
Paino	5.75 Kg	
Kaukosäädin	RC-15 (vaihtehtoinen)	
Vikavirtakatkaisin	vaihtehtoinen	
Turvallisuus	EN60950-1:	
EMC	EN55022: Luokka B EN55024: EN61000-3-2: EN61000-3-3:	
E Mark	 10R-02 9594	
Suojaus:	Nollatilaan palautuminen	
* Alijännitesuoja	Automaattinen	
* Ylijännitesuoja	Automaattinen	
* Alhainen akku.....	Automaattinen	
* Kuumentuminen	Automaattinen	
* Ylikuormitus.....	Manuaalinen	
* Oikosulku	Manuaalinen	

Pure sine 2000W sarja

Nimellinen sisääntulojännite	12 V DC	24 V DC
Vakio ulostulovirta	2000W	
Huippu ulostulovirta (max 10 min. ajan)	4000W (2200W)	
Maksimi tulovirta	240A	120A
Lähtöjännite	230V AC +/- 3%	
Lähtötaajuus	50 Hz	
Lähdön aaltomuoto	Puhdas siniaalto	
Särökerroin	3%	
Tyhjäkäyntivirta	<1.6A	<1A
Tulojännitealue	<1.2A	<0.8A
Alijännitehälytys	10.7 V ~ 16.5 V	21.4 V ~ 33 V
Alijännitesuoja	10 V	20 V
Maks. hyötysuhde	85%	
Mitat (P x L x K)	415 x 283 x 100 mm	
Paino	5.9 Kg	
Kaukosäädin	RC-15 (vaihtoehtoinen)	
Vikavirtakatkaisin	vaihtoehtoinen	
Turvallisuus	EN60950-1:	
EMC	EN55022: Luokka B	
	EN55024:	
	EN61000-3-2:	
	EN61000-3-3:	
E Mark	 10R-02 9594	
Suojaus:	Nollatilaan palautuminen	
* Alijännitesuoja	Automaattinen	
* Ylijännitesuoja	Automaattinen	
* Alhainen akku.....	Automaattinen	
* Kuumentuminen	Automaattinen	
* Ylikuormitus.....	Manuaalinen	
* Oikosulku	Manuaalinen	

Turvallisuuteen liittyvät varoitukset:



HUOMIO
SÄHKÖISKUVAARA
ÄLÄ AVAA



Sähköiskun riskin pienentämiseksi, AINOASTAAN valtuutettu huoltohenkilö saa avata tämän laitteen huoltoon varten. Jos ongelmia ilmenee, irrota laite verkkovirrasta ja muista laitteista. Älä altista laitetta vedelle äläkä kosteudelle.

Huolto:

Puhdista ainoastaan kuivalla kankaalla. Älä käytä liuottimia tai hankausaineita.

Takuu:

Takuu ja vastuuvollisuus mitätöityvät, jos tuote vaurioituu siihen tehtyjen muutoksien tai sen väärinkäytön takia.

Yleistä:

Muutoksia malliin ja teknisiin ominaisuuksiin voidaan tehdä ilmoituksetta.

Kaikki logot, merkit ja tuotenimet ovat niiden vastaavien omistajien tuotemerkkejä tai rekisteröityjä tuotemerkkejä ja niitä on käsiteltävä sellaisina.

Säilytä käyttöohjeet ja pakkaus myöhempää käyttötarvetta varten.

Huomio:



Tuote on varustettu tällä merkillä. Se merkitsee, ettei käytettyjä sähkö- tai elektronisia tuotteita saa hävittää kotitalousjätteen mukana. Kyseisille tuotteille on olemassa erillinen keräysjärjestelmä.

SVENSKA

Inverter layout

Frontsida 150/300W

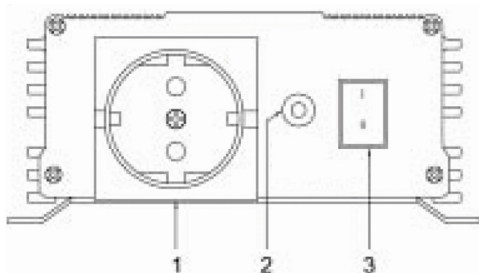

1. = AC 230V utgångar
2. = LED (green = ström på)
(orange = o-normal)
3. = Strömbrytare

Frontsida 600/1000/1500/2000W

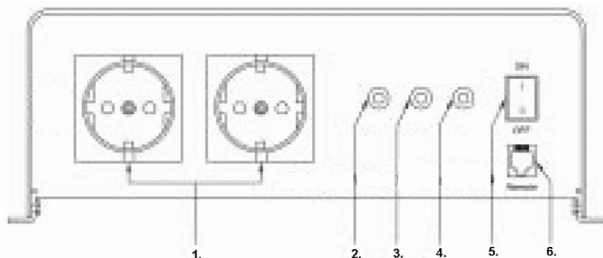

1. = AC 230V utgångar
2. = LED (över temperatur)
3. = LED (överbelastning)
4. = LED (strömutgång)
5. = Strömbrytare
6. = Uttag för fjärrkontroll

Baksida (utom 120/150W)

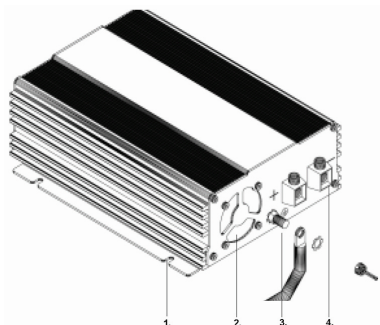

1. = Monteringshål
2. = Kylfläkt
3. = Jordningsuttag
4. = DC ingångsuttag

Anmärkningar avseende användning av instruktionsmanualen

Varning!

Säkerhetsinstruktioner, att inte följa dessa instruktioner kan medföra materialskador och skada utrustningens funktion. Tilläggsinformation till driftanordningen

Varning!

Säkerhetsinformation relaterat till fara genom elektrisk ström eller spänning. Att inte följa dessa instruktioner kan medföra materialskador och personskada och påverka utrustningens funktion.

Allmänna säkerhetsinstruktioner

- Använd endast enheten för avsett bruk och sätt.
- Använd inte enheten i en våt eller fuktig miljö.
- Använd inte enheten i miljöer som är möjligt explosiva.
- Underhåll och reparationsarbete får endast utföras av kvalificerad personal som är bekant med riskerna och de gällande reglerna.

Säkerhet vid installationen

- Se till att enheten har en fast grund. Eheten måste placeras och fästas på ett sådant sätt att den inte kan tippa över eller falla ner.
- Vidta nödvändiga åtgärder för att säkerställa att barn inte kan komma i kontakt vid drift. Farliga situationer kan uppstå vilka inte kan kännas igen av barn!
- Utsätt inte enheten för heta källor (som direkt solljus eller värme). Undvik extra värmning av enheten på detta sätt.

För installation på båtar

- Om elektriska apparater installera felaktigt på båtar kan korrosionskada uppstå. Låt en elektriker installera strömväxlaren.

Elektriska kablar

- Om kablar måste dras genom metallväggar eller andra väggar med skarpa kanter, använd rör eller trådbussning för att förhindra skada.
- Lägg inte kablar som är lösa eller böjda vid sidan av elektriskt ledande material (metall).
- Dra inte i kablarna.
- Dra inte 230V huvudkabel och 12/24V likströmkabel i samma rör.
- Fäst kablarna väl.
- Lägg kablarna på så sätt att de inte kan snubbla över eller skadas.
- Använd enheten endast om du är på att huset och kablarna är oskadade.
- Se till att luftintag och uttag för enheten inte är täckta.
- Säkerställ god ventilation.
- Anslut inte 230V ut från strömväxlaren till en annan 230 V källa.
- Även efter att en säkring utlöses, förblir delar av strömväxlaren strömförande.
- Koppla alltid bort strömförsörjningen när du arbetar med enheten.

Rätt användning

Pure Sine Wave strömväxlare omvandlar 12 V eller 24 V likström till 230V växelström vid en frekvens på 50Hz.

Varning!

Omvänd polaritetsanslutning av batteritrådarna kan skada strömväxlaren. Använd inte strömväxlaren med elektriska system som använder positiv jord.

Tack vare sin låga vikt och kompakta design kan strömväxlaren lätt installeras i campingbilar, kommersiella fordon eller motor- och segelbåtar.

Utgångsspänningen motsvarar uttagsstandard (pure sinus volt)

Observera värdena för konstant utgångsspänning och maxström (för maximum i 10minuter) som anges i de "Tekniska Data" avsnittet.

Anslut aldrig enheter som har ett större effektbehov.

Anmärkning

Var medveten om att när elektriska enheter med en elektrisk drivning (som bormaskiner och kylskåp) ansluts, att de ofta kräver mer effekt än vad som anges på typskylten.

Installationsanvisningar

När du väljer installationsplats, observera följande instruktioner:

- Strömväxlaren kan installeras horisontellt eller vertikalt.
- Installationen ska göras på en torr och ren plats som inte utsätts för luftfuktighet.
- Se till att platsen är väl ventilerad. Om den installeras i skydd säkerställ god ventilation. Håll en fri yta på minst 10 cm runt strömväxlaren.
- Luftintaget i botten på strömväxlaren och luftutsläppet på baksidan får inte blockeras.
- Installationsytan ska vara jämn och av tillräcklig hållfasthet.

Om strömväxlaren installeras i ett fordon eller en båt ska den anslutas till chassit (jord).

Observera den nödvändiga kabel tvärsnittet (se tabell).

Enhet	Minsta kabeltjocklek
150W	2,5 mm ²
300W	6,0 mm ²
600W	10,0 mm ²
1000W	35,0 mm ²
2000W	50,0 mm ²

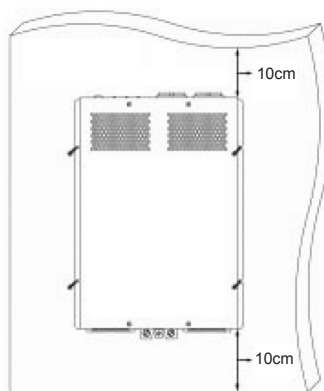

1. Lägg den flexibla kabeln (plus och minus) från batteriet till anslutningspolerna på strömväxlaren

Varning!

Se till att inte polerna byts! Omvänd polaritetanslutning smäller de interna säkringarna. Byte av säkringar ska endast göras av experter!

2. Anslut kabeln och terminalen tillsammans.
3. Anslut först den negativa kabeln till den vita negativa terminalen.
4. Installera en DC strömbrytare på den positiva sidan av strömbanan inom 18 tum (45,75cm) från batteriet.
5. Anslut den positiva kabeln till den röda positiva terminalen.

Varning!

För att den integrerade restströmsdrivna skyddsanordningen för strömväxlaren ska fungera korrekt, måste jordanslutningen för strömväxlaren anslutas elektriskt till fordonets eller båtens chassi.

6. Dra den flexibla jordkabeln från jordpunkten på fordonet till jordningspunkten på strömväxlaren.
7. Anslut jordningskabeln till chassiterminalen.

Varning!

Omvänd polaritetsanslutning av batteritrådarna kan skada strömväxlaren. Använd inte strömväxlaren med elektriska system som använder positiv jord.

Använda strömväxlaren

120/150/300/600W modeller:

Anslut endast en förbrukarenhet till 230 V uttaget på enhetens front.

>600W modeller:

Anslut ettmaximum av två konsumentenheter till vart och ett av 230 V uttagen på enhetens front.

Koppla på

Driften startar med PÅ/AV brytaren på strömväxlarens framsida. I läge ON tänds LED kontrollen "Power".

Funktionsstörningar

120/150/300W

Om batterispänningen faller under 10,7 V (12V modell) eller 21,4V (24V modell) blir LED orange. Detsamma sker om strömväxlaren blir överhettad.

Strömväxlaren stängs av automatiskt om batterispänningen sjunker till 10 V (för 12V modeller) eller 20V (för 24V modeller).

1. Om detta händer stäng av strömväxlaren.
2. Se till att strömväxlaren är tillräckligt ventilerad.
3. Vänta i ca 5 - 10 minuter och slå bara på strömväxlaren.

600/1000/1500/2000W

Om batterispänningen faller under 10,7 V (12V modell) eller 21,4V (24V modell) tänds LED kontroll "OVER-LOAD" och en ljudsignal hörs. Strömväxlaren stängs av automatiskt om batterispänningen sjunker till 10 V (för 12V modeller) eller 20 (för 24V modeller).

Om enheten överhettas, stängs strömväxlaren av - "OVERTEMP" LED tänds.

1. Om detta händer stäng av strömväxlaren.
2. Se till att strömväxlaren är tillräckligt ventilerad.
3. Vänta i ca 5 - 10 minuter och slå bara på strömväxlaren.

När strömväxlaren arbetar med hög belastning under långa perioder måste du vara uppmärksam på spänningen på batteriet. Om spänningen inte räcker, ladda batteriet omgående eller byt.

Det finns ett modulärt uttag för fjärrkontroll för 1500W och 2000W på frontpanelen och för 600W (option) och 1000W på bottenplattan.

Specifikationer:

Pure sine 120W serie

Märkspänning	12 V likström	24 V likström
Konstant utgångseffekt	120W	
Max. ingångsström	15A	7.5A
Utgångsspänning	230V AC +/- 3%	
Utgångsfrekvens	50 Hz	
Utgångs kurvform	PURE SINE INVERTERS	
Total harmonisk distortion	3%	
Noll belastningsström	<0.5A	<0.3A
Märkspänning	10,7 V ~ 16,5 V	21,4V ~ 33 V
Lågspänningsalarm	10,7 V	21,4 V
Lågspänningsavstängning	10 V	20 V
Effektivitet upp till	88%	
Dimensioner (L x B x H)	204 x 105 x 30 mm	
Vikt	453 g	
Säkerhetscertificering	EN60950-1:	
EMC	EN55022: Class B	
	EN55024:	
	EN61000-3-2:	
	EN61000-3-3:	
E Mark		

Skydd:	Återställningsläge
* Ingång lågspänning	Automatik
* Ingång överspänning	Automatik
* Lågt batteri alarm	Automatik
* Övertemperatur	Automatik
* Överbelastning	Manuell
* Kortslutning	Manuell

Pure sine 150W serie

Märkspänning	12 V likström	24 V likström
Konstant utgångseffekt	150W	
Max. utgångseffekt	300W	
Max. ingångsström	20A	10A
Utgångsspänning	230V AC +/- 3%	
Utgångsfrekvens	50 Hz	
Utgångs kurvform	PURE SINE INVERTERS	
Total harmonisk distortion	3%	
Noll belastningsström	<0.8A	<0.6A
Märkspänning	10,5V ~ 16,5V	21V ~ 33V
Lågspänningsalarm	10,5V	21V
Lågspänningsavstängning	10 V	20 V
Effektivitet upp till	85%	
Dimensioner (L x B x H)	215 x 147 x 66 mm	
Vikt	1,28Kg	
Fjärrkontroll	-	
GFCI	-	
Säkerhetscertificering	EN60950-1:	
EMC	EN55022: Class B	
	EN55024:	
	EN61000-3-2:	
	EN61000-3-3:	
E Mark	 10R-023658	
Skydd:	Återställningsläge	
* Ingång lågspänning	Automatik	
* Ingång överspänning	Automatik	
* Lågt batteri alarm	Automatik	
* Övertemperatur	Automatik	
* Överbelastning	Manuell	
* Kortslutning	Manuell	

Pure sine 300W serie

Märkspänning	12 V likström	24 V likström
Konstant utgångseffekt	300W	
Max. utgångseffekt	500W	
Max. ingångsström	40A	20A
Utgångsspänning	230V AC +/- 3%	
Utgångsfrekvens	50 Hz	
Utgångs kurvform	PURE SINE INVERTERS	
Total harmonisk distortion	3%	

Noll belastningsström	<0.7A	<0.5A
Märkspänning	10,5V ~ 16,5V	21V ~ 33V
Lågspänningsalarm	10,5V	21V
Lågspänningsavstängning	10 V	20 V
Effektivitet upp till	88%	
Dimensioner (L x B x H)	215 x 147 x 66 mm	
Vikt	1,32Kg	
Fjärrkontroll	-	
GFCI	-	
Säkerhetscertificering	EN60950-1:	
EMC	EN55022: Class B	
	EN55024:	
	EN61000-3-2:	
	EN61000-3-3:	
E Mark	 10R-023658	
Skydd:	Återställningsläge	
* Ingång lågspänning.....	Automatik	
* Ingång överspänning.....	Automatik	
* Lågt batteri alarm	Automatik	
* Övertemperatur.....	Automatik	
* Överbelastning.....	Manuell	
* Kortslutning	Manuell	

Pure sine 600W serie

Märkspänning	12 V likström	24 V likström
Konstant utgångseffekt	600W	
Max. Utgångseffekt (för maximum i 10minuter)	1000W (650W)	
Max. ingångsström	80A	40A
Utgångsspänning	230V AC +/- 3%	
Utgångsfrekvens	50 Hz	
Utgångs kurvform	PURE SINE INVERTERS	
Total harmonisk distortion	3%	
Noll belastningsström	<0.8A	<0.6A
Märkspänning	10,7V ~ 16,5V	21,4V ~ 33V
Lågspänningsalarm	10,7V	21,4V
Lågspänningsavstängning	10 V	20 V
Effektivitet upp till	85%	
Dimensioner (L x B x H)	280 x 236 x 83 mm	
Vikt	2,45Kg	
Fjärrkontroll	RC-15 (Option)	
GFCI	Option	
Säkerhetscertificering	EN60950-1:	
EMC	EN55022: Class B	
	EN55024:	
	EN61000-3-2:	
	EN61000-3-3:	
E Mark	 10R-02 3659	

Skydd:	Återställningsläge
* Ingång lågspänning.....	Automatik
* Ingång överspänning.....	Automatik
* Lågt batteri alarm	Automatik
* Övertemperatur	Automatik
* Överbelastning	Manuell
* Kortslutning	Manuell

Pure sine 1000W serie

Märkspänning	12 V likström	24 V likström
Konstant utgångseffekt	1000W	
Max. Utgångseffekt (för maximum i 10minuter)	2000W (1200W)	
Max. ingångsström	160A	80A
Utgångsspänning	230V AC +/- 3%	
Utgångsfrekvens	50 Hz	
Utgångs kurvform	PURE SINE INVERTERS	
Total harmonisk distortion	3%	
Noll belastningsström	<1.2A	<0.8A
Märkspänning	10,7V ~ 16,5V	21,4V ~ 33V
Lågspänningsalarm	10,7V	21,4V
Lågspänningsavstängning	10 V	20 V
Effektivitet upp till	85%	
Dimensioner (L x B x H)	395 x 236 x 83 mm	
Vikt	4Kg	
Fjärrkontroll	RC-15 (Option)	
GFCI	Option	
Säkerhetscertificering	EN60950-1:	
EMC	EN55022: Class B	
	EN55024:	
	EN61000-3-2:	
	EN61000-3-3:	
E Mark	 10R-02 9726	
Skydd:	Återställningsläge	
* Ingång lågspänning.....	Automatik	
* Ingång överspänning.....	Automatik	
* Lågt batteri alarm	Automatik	
* Övertemperatur	Automatik	
* Överbelastning	Manuell	
* Kortslutning	Manuell	

Pure sine 1500W serie

Märkspänning	12 V likström	24 V likström
Konstant utgångseffekt	1500W	
Max. utgångseffekt (för maximum i 10minuter)	3000W (1800W)	
Max. ingångsström	200A	100A
Utgångsspänning	230V AC +/- 3%	
Utgångsfrekvens	50 Hz	

Utgångs kurvform	PURE SINE INVERTERS	
Total harmonisk distortion	3%	
Noll belastningsström	<1.6A	<1A
Märkspänning	10,7V ~ 16,5V	21,4V ~ 33V
Lågspänningsalarm	10,7V	21,4V
Lågspänningsavstängning	10 V	20 V
Effektivitet upp till	85%	
Dimensioner (L x B x H)	415 x 283 x 100 mm	
Vikt	5,75Kg	
Fjärrkontroll	RC-15 (Option)	
GFCI	Option	
Säkerhetscertificering	EN60950-1:	
EMC	EN55022: Class B	
	EN55024:	
	EN61000-3-2:	
	EN61000-3-3:	
E Mark	 10R-02 9594	
Skydd:	Återställningsläge	
* Ingång lågspänning	Automatik	
* Ingång överspänning	Automatik	
* Lågt batteri alarm	Automatik	
* Övertemperatur	Automatik	
* Överbelastning	Manuell	
* Kortslutning	Manuell	

Pure sine 2000W serie

Märkspänning	12 V likström	24 V likström
Konstant utgångseffekt	2000W	
Max. utgångseffekt (för maximum i 10minuter)	4000W (2200W)	
Max. ingångsström	240A	120A
Utgångsspänning	230V AC +/- 3%	
Utgångsfrekvens	50 Hz	
Utgångs kurvform	PURE SINE INVERTERS	
Total harmonisk distortion	3%	
Noll belastningsström	<1.6A	<1A
Märkspänning	10,7V ~ 16,5V	21,4V ~ 33V
Lågspänningsalarm	10,7V	21,4V
Lågspänningsavstängning	10 V	20 V
Effektivitet upp till	85%	
Dimensioner (L x B x H)	415 x 283 x 100 mm	
Vikt	5,9Kg	
Fjärrkontroll	RC-15 (Option)	
GFCI	Option	
Säkerhetscertificering	EN60950-1:	
EMC	EN55022: Class B	
	EN55024:	
	EN61000-3-2:	
	EN61000-3-3:	

E Mark	 10R-02 9594
Skydd:	Återställningsläge
* Ingång lågspänning.....	Automatik
* Ingång överspänning.....	Automatik
* Lågt batteri alarm	Automatik
* Övertemperatur	Automatik
* Överbelastning	Manuell
* Kortslutning	Manuell

Säkerhetsanvisningar:



För att minska risken för elektriska stötar bör denna produkt ENDAST öppnas av behörig tekniker när service behövs. Dra ut strömkabeln från eluttaget och koppla ur all annan utrustning om något problem skulle uppstå. Utsätt inte produkten för vatten eller fukt.

Underhåll:

Rengör endast med torr trasa. Använd inga rengöringsmedel som innehåller lösningsmedel eller slipmedel.

Garanti:

Ingen garanti gäller vid ändringar eller modifieringar av produkten eller för skador som har uppstått på grund av felaktig användning av denna produkt.

Allmänt:

Utseende och specifikationer kan komma att ändras utan föregående meddelande.

Alla logotyper och produktnamn är varumärken eller registrerade varumärken som tillhör sina ägare och är härmed erkända som sådana.

Behåll bruksanvisningen och förpackningen för eventuellt framtida behov.

Obs!



Produkten är märkt med denna symbol som betyder att använda elektriska eller elektroniska produkter inte får slängas bland vanliga hushållssopor. Det finns särskilda återvinningssystem för dessa produkter.

Rozložení částí

Přední strana u modelů 150/300 W

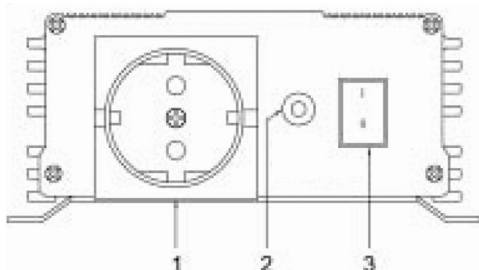

- 1. = Výstupy 230 V AC
- 2. = LED (zelená = zapnutí)
(oranžová = nesprávná funkce)
- 3. = Přepínač zapnutí/vypnutí

Přední strana u modelů 600/1000/1500/2000 W

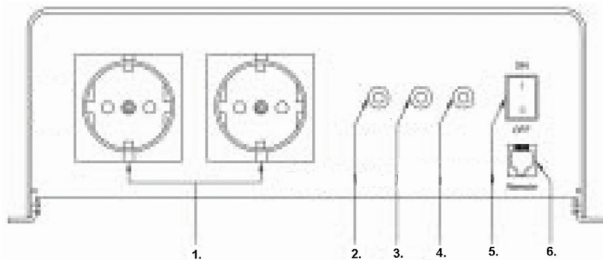

- 1. = Výstup (y) 230 V AC
- 2. = LED (nadměrná teplota)
- 3. = LED (přetížení)
- 4. = LED (výstup)
- 5. = Přepínač zapnutí/vypnutí
- 6. = Konektor pro dálkové ovládání

Zadní strana (kromě modelu 120/150 W)

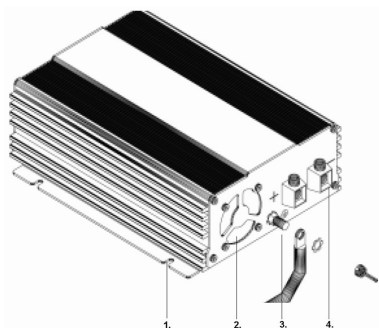

- 1. = Montážní otvor
- 2. = Chladicí ventilátor
- 3. = Zemnicí svorka
- 4. = Terminály DC vstupu

Poznámky k použití této referenční příručky

Upozornění!

Bezpečnostní pokyny, při jejich nedodržení může dojít k hmotné škodě nebo k nesprávné funkci zařízení. Doplňující informace k používání tohoto zařízení.

Upozornění!

Bezpečnostní pokyny týkající se nebezpečí plynoucího z elektrického proudu nebo jeho napětí. Při jejich nedodržení může dojít k hmotné škodě nebo k osobnímu zranění či k nesprávné funkci zařízení.

Všeobecné bezpečnostní pokyny

- Používejte zařízení pouze k účelům, pro které je určeno.
- Nepoužívejte zařízení ve vlhkém nebo mokřém prostředí.

- Nepoužívejte zařízení v prostředí s nebezpečím výbuchu.
- Údržba a opravy musí být prováděny kvalifikovanou osobou, která je obeznámena s možnými riziky a s příslušnými normami.

Bezpečnostní opatření při instalaci zařízení

- Ujistěte se, že zařízení spočívá na pevném základu. Zařízení musí být instalováno a upevněno tak, aby nemohlo dojít k jeho překocení nebo pádu na zem.
- Dbejte na to, aby se do styku se zařízením nedostaly děti. Děti nemohou rozpoznat nebezpečné situace, které se mohou vyskytnout.
- Nevystavujte zařízení zdrojům tepla (jako je např. přímé sluneční světlo nebo topení). Vyhněte se mimořádnému zahřívání zařízení způsobené těmito tepelnými zdroji.

Instalace na lodi

- Jestliže nejsou na lodi elektrická zařízení správně nainstalována, může dojít k poškození korozí. Ponechte instalaci tohoto měniče elektrotechnikovi.

Elektrické kabely

- Jestliže musí být kabely vedeny skrz kovové zdi nebo zdi s ostrými hranami, k zabránění jejich poškození použijte kabelová vedení nebo průchodky.
- Dbejte na to, aby kabely nebyly uvolněny nebo ohnuty přes elektricky vodivé materiály (kov).
- Netahejte za kabely.
- Jedno kabelové vedení nesmí obsahovat 230 V síťový kabel a 12/24 V DC kabel.
- Dobře kabely upevněte.
- Pokládejte kabely tak, aby o ně nebylo možno zakopnout a aby se nepoškodily.
- Používejte zařízení pouze v případě, že jeho kryt a kabely nejsou poškozeny.
- Ujistěte se, že přívody a odvody vzduchu zařízení nejsou nijak blokovány.
- Zajistěte dobrou ventilaci.
- Nepřipojujte 230 V výstup měniče k odlišnému 230 V zdroji.
- I po přerušení elektrického obvodu pojistkou jsou některé části měniče pod proudem.
- Jestliže provádíte údržbu zařízení, vždy ho odpojte ze síťové zásuvky.

Správné použití

Měniče napětí Pure Sine Wave převádí napětí 12 V nebo 24 V DC na 230 V AC při frekvenci 50 Hz s čistou sinusovkou.

Výstraha!

Přepólování připojení baterie může měnič poškodit. Nepoužívejte měnič u elektrických systémů které mají kladné uzemnění.

Při své nízké hmotnosti a kompaktním designu může být tento měnič snadno instalován na obytné přívěsy, do užitkových vozidel nebo na motorové/plachetní jachty.

Výstupní napětí odpovídá standardní síťové zásuvce (čisté sinusové napětí)

Dodržujte prosím hodnoty konstantního výstupního výkonu a maximálního výstupního výkonu (maximálně 10 minut), které jsou uvedeny v části "Technická data".

Nikdy nepřipojujte zařízení s vyšší spotřebou energie.

Poznámka

Uvědomte si, že u připojení zařízení s elektrickým pohonem (jako např. elektrické vrtačky nebo chladničky) je často třeba více energie, než je uvedeno na výrobním štítku.

Pokyny k instalaci

Při výběru místa instalace dodržujte následující pokyny:

- Instalace měniče může být provedena horizontálně nebo vertikálně.
- Měnič musí být instalován na suchém a čistém místě, kde nebude vystaven vlhkosti.
- Ujistěte se, že je místo instalace dobře větráno. Bude-li měnič instalován do skříňky, zajistěte dobrou ventilaci. Okolo měniče by mělo být nejméně 10 cm volného prostoru.
- Přívod vzduchu ve spodní části měniče a odvod vzduchu v jeho zadní části by neměly být blokovány.
- Povrch, na kterém bude měnič instalován musí být rovný a dostatečně pevný.

Bude-li měnič instalován do vozidel nebo lodí, musí být připojen ke kostře (uzemnění).

Zachovejte požadovaný průřez kabelu (viz tabulka).

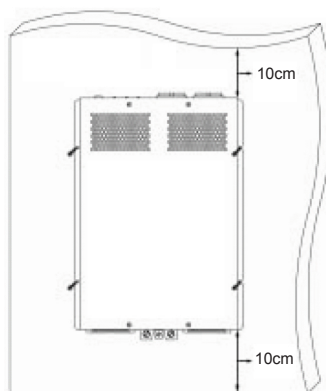

Model	Minimální tloušťka kabelu
150 W	2,5 mm ²
300 W	6,0 mm ²
600 W	10,0 mm ²
1000 W	35,0 mm ²
2000 W	50,0 mm ²

1. Veděte ohebný připojovací kabel (s plus a mínus) z baterie k připojovacím kontaktům měniče.

Výstraha!

Ujistěte se, že nedošlo k přepólování! Při obrácené polaritě dojde ke spálení vnitřních pojistek. Výměna pojistek může být provedena pouze odborníky!

2. Vzájemně propojte kabel a terminál.
3. Nejprve připojte záporný kabel k bílé záporné koncovce.
4. Instalujte DC pojistku nebo DC jistič na kladnou stranu obvodu do 45 cm od baterie.
5. Připojte kladný kabel k červené kladné koncovce.

Výstraha!

Aby integrovaná ochrana zařízení se zbytkovým proudem u měniče správně fungovala, jeho zemnič musí být elektricky připojen ke kostře vozidla nebo lodi.

6. Veděte ohebný uzemňovací kabel z uzemnění vozidla do uzemnění měniče.
7. Připojte uzemňovací kabel ke svorce kostry.

Výstraha!

Při přepólování může dojít k poškození měniče. Nepoužívejte měnič u elektrických systémů, které používají kladné uzemnění.

Použití měniče

Modely 120/150/300/600 W:

Do 230 V zásuvky na přední straně připojte vždy pouze jeden spotřebič.

>Modely 600 W:

Do každé z 230 V zásuvek na přední straně připojte vždy maximálně dva spotřebiče.

Zapnutí

Zařízení se zapíná/vypíná přepínačem ON/OFF na přední straně měniče. Při zapnutí měniče se rozsvítí LED indikátor "Power".

Nesprávná funkce měniče

120/150/300 W

Jestliže napětí baterie klesne pod 10,7 V (u 12 V modelů) nebo pod 21,4 V (u 24 V modelů) LED bude svítit oranžově. Oranžově bude svítit také v případě přehřátí měniče.

Měnič se automaticky vypne, klesne-li napětí baterie na 10 V (u 12 V modelů) nebo na 20 V (u 24 V modelů).

1. Jestliže se tak stane, vypněte měnič.
2. Zajistěte, aby byl měnič dostatečně ventilován.
3. Vyčkejte asi 5 - 10 minut a zapněte pouze měnič.

600/1000/1500/2000 W

Jestliže napětí baterie klesne pod 10,7 V (u 12 V modelů) nebo 21,4 V (u 24 V modelů) rozsvítí se LED indikátor "OVER-LOAD" a zazní zvukový signál. Měnič se automaticky vypne, klesne-li napětí baterie na 10 V (u 12 V modelů) nebo na 20 V (u 24 V modelů).

Jestliže dojde k přehřátí zařízení, měnič se vypne a rozsvítí se indikátor "OVER TEMP".

1. Jestliže se tak stane, vypněte měnič.
2. Zajistěte, aby byl měnič dostatečně ventilován.
3. Vyčkejte asi 5 - 10 minut a zapněte pouze měnič.

Jestliže měnič pracuje dlouhou dobu při vysokém zatížení, musíte věnovat pozornost napětí baterie. Jestliže není její napětí dostatečné, okamžitě prosím dobijte baterii nebo ji vyměňte.

U modelů 1500 W a 2000 W je v přední části měniče modulární konektor pro dálkové ovládání, u modelů 600 W (volitelný) a 1000 W je na spodní desce.

Technické specifikace:

Série 120 W

Jmenovité vstupní napětí	12 V DC	24 V DC
Konstantní výstupní výkon	120 W	
Maximální vstupní proud	15 A	7,5 A
Výstupní napětí	230 V AC +/- 3 %	
Výstupní frekvence	50 Hz	
Výstupní křivka	Čistá sinusovka	
Celkové harmonické zkreslení	3 %	
Proud naprázdno	<0,5 A	<0,3 A
Rozsah vstupního napětí	10,7 V ~ 16,5 V	21,4 V ~ 33 V
Alarm při nízkém napětí	10,7 V	21,4 V
Vypnutí při nízkém napětí	10 V	20 V
Technická výkonnost	88 %	
Rozměry (d x š x v)	204 x 105 x 30 mm	
Hmotnost	453 g	
Bezpečnostní certifikát	EN60950-1:	
Elektromagnetická kompatibilita	EN55022: Třída B	
	EN55024:	
	EN61000-3-2:	
	EN61000-3-3:	
E Mark		

Ochrana:	Režim resetování
* Nízké vstupní napětí	Automatický
* Vysoké vstupní napětí	Automatický
* Alarm slabé baterie	Automatický
* Přehřátí	Automatický
* Přetížení	Ruční
* Zkrat	Ruční

Série 150 W

Jmenovité vstupní napětí	12 V DC	24 V DC
Konstantní výstupní výkon	150 W	
Nejvyšší výstupní výkon	300 W	
Maximální vstupní proud	20 A	10 A
Výstupní napětí	230 V AC +/- 3 %	
Výstupní frekvence	50 Hz	
Výstupní křivka	Čistá sinusovka	
Celkové harmonické zkeslení	3 %	
Proud naprázdno	<0,8 A	<0,6 A
Rozsah vstupního napětí	10,5 V ~ 16,5 V	21 V ~ 33 V
Alarm při nízkém napětí	10,5 V	21 V
Vypnutí při nízkém napětí	10 V	20 V
Technická výkonnost	85 %	
Rozměry (d x š x v)	215 x 147 x 66 mm	
Hmotnost	1,28 kg	
Dálkové ovládání	-	
GFCI	-	
Bezpečnostní certifikát	EN60950-1:	
Elektromagnetická kompatibilita	EN55022: Třída B	
	EN55024:	
	EN61000-3-2:	
	EN61000-3-3:	
E Mark	 10R-023658	
Ochrana:	Režim resetování	
* Nízké vstupní napětí	Automatický	
* Vysoké vstupní napětí	Automatický	
* Alarm slabé baterie	Automatický	
* Přehřátí	Automatický	
* Přetížení	Ruční	
* Zkrat	Ruční	

Série 300 W

Jmenovité vstupní napětí	12 V DC	24 V DC
Konstantní výstupní výkon	300 W	
Nejvyšší výstupní výkon	500 W	
Maximální vstupní proud	40 A	20 A
Výstupní napětí	230 V AC +/- 3 %	
Výstupní frekvence	50 Hz	
Výstupní křivka	Čistá sinusovka	
Celkové harmonické zkeslení	3 %	

Proud naprázdno	<0,7 A	<0,5 A
Rozsah vstupního napětí	10,5 V ~ 16,5 V	21 V ~ 33 V
Alarm při nízkém napětí	10,5 V	21 V
Vypnutí při nízkém napětí	10 V	20 V
Technická výkonnost	88 %	
Rozměry (d x š x v)	215 x 147 x 66 mm	
Hmotnost	1,32 kg	
Dálkové ovládání	-	
GFCI	-	
Bezpečnostní certifikát	EN60950-1:	
Elektromagnetická kompatibilita	EN55022: Třída B	
	EN55024:	
	EN61000-3-2:	
	EN61000-3-3:	
E Mark	 10R-023658	
Ochrana:	Režim resetování	
* Nízké vstupní napětí	Automatický	
* Vysoké vstupní napětí	Automatický	
* Alarm slabé baterie	Automatický	
* Přehřátí	Automatický	
* Přetížení	Ruční	
* Zkrat	Ruční	

Série 600 W

Jmenovité vstupní napětí	12 V DC	24 V DC
Konstantní výstupní výkon	600 W	
Nejvyšší výstupní výkon (maximálně 10 minut)	1000W (650W)	
Maximální vstupní proud	80 A	40 A
Výstupní napětí	230 V AC +/- 3 %	
Výstupní frekvence	50 Hz	
Výstupní křivka	Čistá sinusovka	
Celkové harmonické zkreslení	3 %	
Proud naprázdno	<0,8 A	<0,6 A
Rozsah vstupního napětí	10,5 V ~ 16,5 V	21 V ~ 33 V
Alarm při nízkém napětí	10,5 V	21 V
Vypnutí při nízkém napětí	10 V	20 V
Technická výkonnost	85 %	
Rozměry (d x š x v)	280 x 236 x 83 mm	
Hmotnost	2,46 kg	
Dálkové ovládání	RC-15 (volitelný)	
GFCI	volitelný	
Bezpečnostní certifikát	EN60950-1:	
Elektromagnetická kompatibilita	EN55022: Třída B	
	EN55024:	
	EN61000-3-2:	
	EN61000-3-3:	
E Mark	 10R-02 3659	

Ochrana:	Režim resetování
* Nízké vstupní napětí	Automatický
* Vysoké vstupní napětí	Automatický
* Alarm slabé baterie	Automatický
* Přehřátí	Automatický
* Přetížení	Ruční
* Zkrat	Ruční

Série 1000 W

Jmenovité vstupní napětí	12 V DC	24 V DC
Konstantní výstupní výkon	1000 W	
Nejvyšší výstupní výkon (maximálně 10 minut)	2000 W (1200 W)	
Maximální vstupní proud	160A	80A
Výstupní napětí	230 V AC +/- 3 %	
Výstupní frekvence	50 Hz	
Výstupní křivka	Čistá sinusovka	
Celkové harmonické zkreslení	3 %	
Proud naprázdno	<1,2A	<0,8A
Rozsah vstupního napětí	10,7V ~ 16,5V	21,4V ~ 33V
Alarm při nízkém napětí	10,7V	21,4V
Vypnutí při nízkém napětí	10 V	20 V
Technická výkonnost	85%	
Rozměry (d x š x v)	395 x 236 x 83 mm	
Hmotnost	4 kg	
Dálkové ovládání	RC-15 (volitelný)	
GFCI	volitelný	
Bezpečnostní certifikát	EN60950-1:	
Elektromagnetická kompatibilita	EN55022: Třída B	
	EN55024:	
	EN61000-3-2:	
	EN61000-3-3:	
E Mark	 10R-02 9726	
Ochrana:	Režim resetování	
* Nízké vstupní napětí	Automatický	
* Vysoké vstupní napětí	Automatický	
* Alarm slabé baterie	Automatický	
* Přehřátí	Automatický	
* Přetížení	Ruční	
* Zkrat	Ruční	

Série 1500 W

Jmenovité vstupní napětí	12 V DC	24 V DC
Konstantní výstupní výkon	1500 W	
Nejvyšší výstupní výkon (maximálně 10 minut)	3000 W (1800 W)	
Maximální vstupní proud	200A	100A
Výstupní napětí	230 V AC +/- 3 %	
Výstupní frekvence	50 Hz	
Výstupní křivka	Čistá sinusovka	
Celkové harmonické zkreslení	3 %	

Proud naprázdno	<1.6A	<1A
Rozsah vstupního napětí	10,7V ~ 16,5V	21,4V ~ 33V
Alarm při nízkém napětí	10,7V	21,4V
Vypnutí při nízkém napětí	10 V	20 V
Technická výkonnost	85%	
Rozměry (d x š x v)	415 x 283 x 100 mm	
Hmotnost	5,75 kg	
Dálkové ovládání	RC-15 (volitelný)	
GFCI	volitelný	
Bezpečnostní certifikát	EN60950-1:	
Elektromagnetická kompatibilita	EN55022: Třída B	
	EN55024:	
	EN61000-3-2:	
	EN61000-3-3:	
E Mark	 10R-02 9594	
Ochrana:	Režim resetování	
* Nízké vstupní napětí	Automatický	
* Vysoké vstupní napětí	Automatický	
* Alarm slabé baterie	Automatický	
* Přehřátí	Automatický	
* Přetížení	Ruční	
* Zkrat	Ruční	

Série 2000 W

Jmenovité vstupní napětí	12 V DC	24 V DC
Konstantní výstupní výkon	2000 W	
Nejvyšší výstupní výkon (maximálně 10 minut)	4000 W (2200 W)	
Maximální vstupní proud	240A	240A
Výstupní napětí	230 V AC +/- 3 %	
Výstupní frekvence	50 Hz	
Výstupní křivka	Čistá sinusovka	
Celkové harmonické zkreslení	3 %	
Proud naprázdno	<1.6A	<1A
Rozsah vstupního napětí	10,7V ~ 16,5V	21,4V ~ 33V
Alarm při nízkém napětí	10,7V	21,4V
Vypnutí při nízkém napětí	10 V	20 V
Technická výkonnost	85%	
Rozměry (d x š x v)	415 x 283 x 100 mm	
Hmotnost	5,9 kg	
Dálkové ovládání	RC-15 (volitelný)	
GFCI	volitelný	
Bezpečnostní certifikát	EN60950-1:	
Elektromagnetická kompatibilita	EN55022: Třída B	
	EN55024:	
	EN61000-3-2:	
	EN61000-3-3:	
E Mark	 10R-02 9594	

Ochrana:	Režim resetování
* Nízké vstupní napětí	Automatický
* Vysoké vstupní napětí	Automatický
* Alarm slabé baterie	Automatický
* Přehřátí	Automatický
* Přetížení	Ruční
* Zkrat	Ruční

Bezpečnostní opatření:



Abyste snížili riziko úrazu elektrickým šokem, měl by být tento výrobek otevřen POUZE autorizovaným technikem, je-li to nezbytné. V případě, že dojde k závadě, odpojte výrobek ze sítě a od jiných zařízení. Výrobek nevystavujte vodě nebo vlhkosti.

Údržba:

K čištění použijte pouze suchý hadřík. Nepoužívejte čisticí rozpouštědla ani abrazivní prostředky.

Záruka:

Jakékoli změny, modifikace nebo poškození zařízení v důsledku nesprávného zacházení se zařízením ruší platnost záruční smlouvy.

Obecné upozornění:

Design a specifikace výrobku mohou být změněny bez předchozího upozornění.

Všechna loga a obchodní názvy jsou registrované obchodní značky příslušných vlastníků a jsou chráněny zákonem.

Pro budoucí použití uschovejte tento návod a obal.

Upozornění:



Tento výrobek je označen tímto symbolem. To znamená, že se s výrobkem musí zacházet jako s nebezpečným elektrickým a elektronickým odpadem a nelze jej po skončení životnosti vyhazovat s běžným domácím odpadem. Pro likvidaci těchto výrobků existují zvláštní sběrná střediska.

ROMÂNĂ

Prezentarea inverterului

Partea din față 150/300W

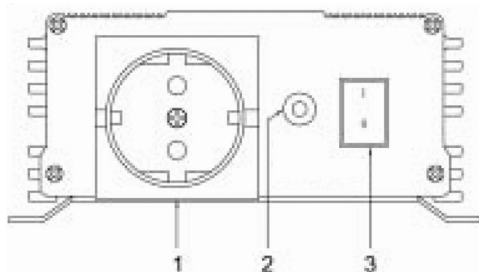

1. = ieșiri 230 VCA
2. = LED (verde = alimentare electrică)
(portocaliu = anormal)
3. = întrerupător alimentare

Partea din față 600/1000/1500/2000W

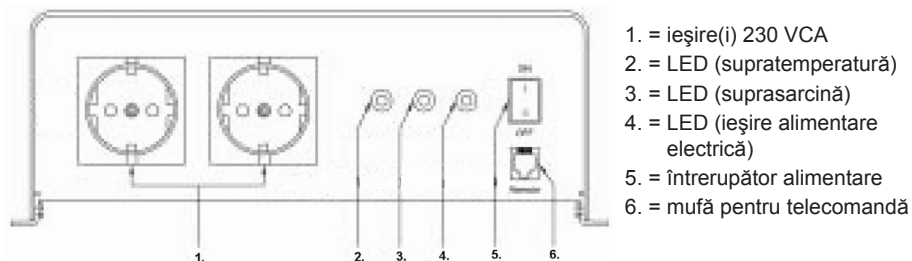

Partea din spate (cu excepția 120/150W)

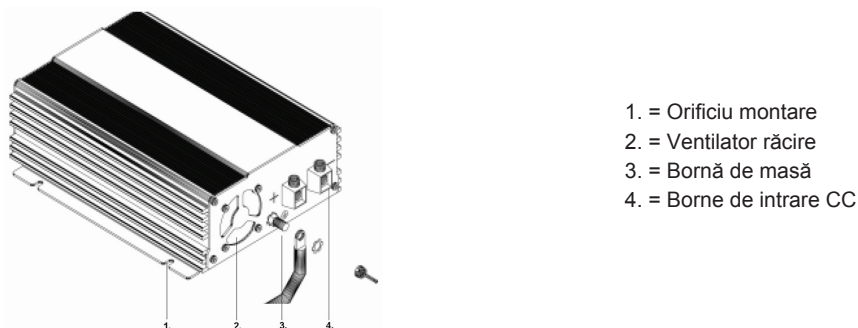

Note privind utilizarea manualului de instrucțiuni

Atenție!

Instrucțiune de siguranță; nerespectarea acestei instrucțiuni poate provoca daune și poate afecta funcționarea dispozitivului. Informații suplimentare pentru utilizarea dispozitivului.

Atenție!

Instrucțiune de siguranță privind pericolele comportate de curentul sau tensiunea electrică. Nerespectarea acestei instrucțiuni poate provoca daune și răni, putând afecta și funcționarea dispozitivului.

Instrucțiuni de siguranță generale

- Utilizați dispozitivul numai în scopul prevăzut.
- Nu utilizați dispozitivul în medii cu apă sau umede.
- Nu utilizați dispozitivul în zone cu pericol de explozie.
- Întreținerea și reparațiile trebuie să fie realizate doar de persona calificat, familiarizat cu riscurile comportate și reglementările relevante

Măsuri de siguranță la montarea dispozitivului

- Asigurați-vă că dispozitivul este plasat pe o bază stabilă. Dispozitivul trebuie să fie aranjat și fixat astfel încât să se elimine pericolul răsturnării sau căderii sale.
- Luați măsurile de precauție necesare pentru a vă asigura că funcționarea sa nu poate fi perturbată de copii. Pot apărea situații periculoase, de care copiii nu sunt conștienți!
- Nu expuneți dispozitivul unei surse de căldură (precum lumina directă a soarelui sau instalații de încălzire). Astfel, evitați încălzirea suplimentară a dispozitivului.

În cazul montării pe ambarcațiuni

- Dacă dispozitivele electrice sunt montate incorect pe ambarcațiuni, pot apărea deteriorări prin coroziune. Solicitați unui electrician profesionist să monteze invertorul.

Cablurile electrice

- Dacă este necesară trecerea cablurilor prin pereți metalici sau prin alți pereți cu muchii ascuțite, utilizați conducte sau manșoane de cablu pentru a preveni deteriorarea.
- Nu plasați cablurile slăbite sau îndoite lângă materiale conductoare de electricitate (metalice).
- Nu trageți de cabluri.
- Nu așezați cablul de alimentare de la rețea de 230 V și cablul de 12/24 VCC în aceeași conductă.
- Strângeți bine cablurile.
- Dispuneți cablurile în așa fel încât să eliminați pericolul deteriorării lor sau împiedicării de ele.
- Acționați dispozitivul numai dacă sunteți sigur că nu sunt deteriorate carcasa și cablurile.
- Asigurați-vă că admisiile și evacuările de aer nu sunt acoperite.
- Asigurați o bună ventilație.
- Nu conectați ieșirea de 230 V a inverterului la o sursă diferită de 230 V.
- Chiar și după declanșarea siguranței fuzibile, anumite părți ale inverterului rămân sub tensiune.
- Deconectați întotdeauna sursa de alimentare când interveniți asupra dispozitivului.

Utilizarea corespunzătoare

Invertoarele cu undă sinusoidală pură transformă curentul continuu de 12 V sau 24 V în curent alternativ de 230 V, la frecvența de 50 Hz.

Avertisment!

Conectarea firelor bateriei cu polaritate inversă poate duce la deteriorarea inverterului. Nu utilizați inverterul cu sisteme electrice cu masă plus.

Datorită greutății sale reduse și designului său compact, inverterul poate fi montat cu ușurință în rulote, vehicule comerciale sau iahturi cu motor sau vele.

Tensiunea de ieșire corespunde standardului de priză (tensiune sinusoidală pură)

Respectați valorile de putere de ieșire constantă și putere de ieșire de vârf (maximum 10 minute), conform indicațiilor din secțiunea „Date tehnice”.

Nu conectați niciodată dispozitive care au un necesar de alimentare electrică mai ridicat.

Notă

Când conectați dispozitive cu mecanism de acționare electric (cum ar fi bormașinile sau frigiderele), rețineți că acestea necesită adesea mai multă putere decât se specifică pe plăcuța tehnică.

Instrucțiuni de montare

Când selectați un punct de montare, respectați următoarele instrucțiuni:

- Montarea inverterului se poate realiza orizontal sau vertical.
- Inverterul trebuie să fie montat într-un loc uscat și curat, fără a fi expus umidității.
- Asigurați-vă că locul respectiv este bine aerisit. În cazul montării în carcasă, asigurați o bună ventilație. Mențineți un spațiu liber de cel puțin 10 cm în jurul inverterului.
- Admisia de aer din partea inferioară a inverterului și evacuarea aerului din partea posterioară nu trebuie să fie blocate.
- Suprafața de montare trebuie să fie uniformă și suficient de solidă.

În cazul montării inverterului pe vehicule sau ambarcațiuni, acesta trebuie să fie conectat la șasiu (la masă).

Respectați secțiunea transversală de cablu necesară (consultați tabelul).

Dispozitiv	Grosimea minimă a cablului
150W	2,5 mm ²
300W	6,0 mm ²

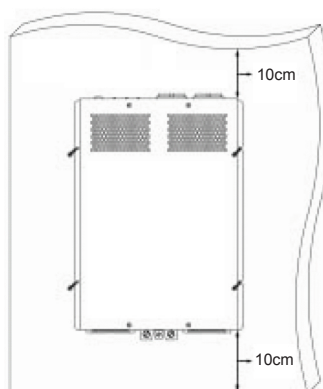

600W	10,0 mm ²
1000W	35,0 mm ²
2000W	50,0 mm ²

1. Așezați cablul de conexiune flexibil (plus și minus) de la baterie la bornele de conexiune ale inverterului.

Avertisment!

Asigurați-vă că nu se vor schimba bornele între ele! O conexiune cu polaritate inversă va duce la arderea siguranțelor interne. Siguranțele trebuie să fie schimbate numai de specialiști!

2. Conectați cablul și borna.
3. Mai întâi, conectați cablul negativ la borna negativă albă.
4. Montați o siguranță CC sau un disjunctoare CC în partea pozitivă a circuitului la distanță de 18 inchi (45,72 cm) de baterie.
5. Conectați cablul pozitiv la borna pozitivă roșie.

Avertisment!

Pentru o funcționare adecvată a dispozitivului integrat de protecție acționat de curentul rezidual, conexiunea la împământare a inverterului trebuie să fie conectată electric la șasiul vehiculului sau ambarcațiunii.

6. Așezați cablul de împământare flexibil de la punctul de împământare al vehiculului la punctul de împământare al inverterului.
7. Conectați cablul de împământare la borna șasiului.

Avertisment!

Conectarea firelor bateriei cu polaritate inversă poate duce la deteriorarea inverterului. Nu utilizați inverterul cu sisteme electrice cu masă plus.

Utilizarea inverterului

Modele 120/150/300/600W:

Conectați întotdeauna numai o unitate-consumator la priza de 230 V din partea frontală a dispozitivului.

Modele >600W:

Conectați întotdeauna maximum două unități-consumator la fiecare dintre prizele de 230 V din fața dispozitivului.

Pornire

Utilizarea se realizează cu ajutorul întrerupătorului ON/OFF (Pornit/Oprit) din partea frontală a inverterului. În modul ON (Pornit) al comutatorului, ledul de control al alimentării se aprinde.

Defecțiuni

120/150/300W

Dacă tensiunea bateriei scade sub 10,7 V (modele 12 V) sau 21,4 V (modele 24 V) ledul devine portocaliu. Aceasta se va întâmpla și când inverterul se supraîncălzește.

Inverterul se oprește automat dacă tensiunea bateriei scade la 10 V (la modelele de 12 V) sau la 20 V (la modelele de 24 V).

1. În această situație, opriți inverterul.
2. Asigurați-vă că inverterul este suficient ventilat.
3. Așteptați aproximativ 5 - 10 minute și porniți numai inverterul.

600/1000/1500/2000W

Dacă tensiunea bateriei scade sub 10,7 V (modele de 12 V) sau 21,4 V (modele de 24 V), se aprinde ledul de "SUPRASARCINĂ", emițându-se și un semnal sonor. Inverterul se oprește automat dacă tensiunea bateriei scade la 10 V (la modelele de 12 V) sau la 20 V (la modelele de 24 V).

Dacă dispozitivul se supraîncălzește, inverterul se oprește, aprinzându-se ledul de „SUPRATERATURĂ”.

1. În această situație, opriți inverterul.
2. Asigurați-vă că inverterul este suficient ventilat.

3. Așteptați aproximativ 5 - 10 minute și porniți numai invertorul.

În cazul utilizării invertorului la sarcină ridicată pe perioade îndelungate, trebuie să fiți atent la tensiunea bateriei. Dacă tensiunea nu este suficientă, schimbați imediat bateria sau înlocuiți-o.

Există o mufă modulară pentru telecomandă la 1500W și 2000W pe panoul frontal și la 600W (opțional) și 1000W pe placa inferioară.

Date tehnice:

Seria 120W cu undă sinusoidală pură

Tensiune nominală de intrare	12 V CC	24 V CC
Putere de ieșire constantă	120 W	
Curent de intrare maxim	15 A	7,5 A
Tensiune de ieșire	230 VC A +/- 3%	
Frecvență de ieșire	50 Hz	
Formă undă de ieșire	Undă sinusoidală pură	
Distorsiune armonică totală	3%	
Curent fără sarcină	<0,5 A	<0,3 A
Domeniu de tensiune de intrare	10,7 V ~ 16,5 V	21,4 V ~ 33 V
Alarmă de tensiune scăzută	10,7 V	21,4 V
Opre la tensiune scăzută	10 V	20 V
Eficiență până la	88%	
Dimensiuni (L x l x î)	204 x 105 x 30 mm	
Greutate	453 g	
Certificat de siguranță	EN60950-1:	
CEM	EN55022: Clasa B	
	EN55024:	
	EN61000-3-2:	
	EN61000-3-3:	
Marcaj E		
Protecție:	Mod resetare	
* Tensiune de intrare scăzută.....	Automat	
* Supratensiune de intrare.....	Automat	
* Alarmă de baterie scăzută	Automat	
* Supratemperatură	Automat	
* Suprasarcină	Manual	
* Scurtcircuit	Manual	

Seria 150W cu undă sinusoidală pură

Tensiune nominală de intrare	12 VCC	24 VCC
Putere de ieșire constantă	150W	
Putere de ieșire maximă	300W	
Curent de intrare maxim	20A	10A
Tensiune de ieșire	230 VCA +/- 3%	
Frecvență de ieșire	50 Hz	
Formă undă de ieșire	Undă sinusoidală pură	
Distorsiune armonică totală	3%	
Curent fără sarcină	<0,8A	<0,6A
Domeniu de tensiune de intrare	10,5V ~ 16,5V	21V ~ 33V
Alarmă de tensiune scăzută	10,5V	21V
Opre la tensiune scăzută	10 V	20 V

Eficiență până la	85%
Dimensiuni (L x l x î)	215 x 147 x 66 mm
Greutate	1,28 Kg
Telecomandă	-
GFCI	-
Certificat de siguranță	EN60950-1:
CEM	EN55022: Clasa B EN55024: EN61000-3-2: EN61000-3-3:
Marcaj E	 10R-023658
Protecție:	Mod resetare
* Tensiune de intrare scăzută.....	Automat
* Supratensiune de intrare.....	Automat
* Alarmă de baterie scăzută	Automat
* Supratemperatură	Automat
* Suprasarcină	Manual
* Scurtcircuit	Manual

Seria 300W cu undă sinusoidală pură

Tensiune nominală de intrare	12 VCC	24 VCC
Putere de ieșire constantă	300W	
Putere de ieșire maximă	500W	
Curent de intrare maxim	40A	20A
Tensiune de ieșire	230 VCA +/- 3%	
Frecvență de ieșire	50 Hz	
Formă undă de ieșire	Undă sinusoidală pură	
Distorsiune armonică totală	3%	
Curent fără sarcină	<0,7A	<0,5A
Domeniu de tensiune de intrare	10,5V ~ 16,5V	21V ~ 33V
Alarmă de tensiune scăzută	10,5V	21V
Oprire la tensiune scăzută	10 V	20 V
Eficiență până la	88%	
Dimensiuni (L x l x î)	215 x 147 x 66 mm	
Greutate	1,32 Kg	
Telecomandă	-	
GFCI	-	
Certificat de siguranță	EN60950-1:	
CEM	EN55022: Clasa B EN55024: EN61000-3-2: EN61000-3-3:	
Marcaj E	 10R-023658	

Protecție:	Mod resetare
* Tensiune de intrare scăzută.....	Automat
* Supratensiune de intrare.....	Automat
* Alarmă de baterie scăzută	Automat
* Supratemperatură	Automat
* Suprasarcină	Manual
* Scurtcircuit	Manual

Seria 600W cu undă sinusoidală pură

Tensiune nominală de intrare	12 VCC	24 VCC
Putere de ieșire constantă	600 W	
Putere de ieșire maximă (maximum 10 minute)	1000 W (650 W)	
Curent de intrare maxim	40A	20A
Tensiune de ieșire	230 VCA +/- 3%	
Frecvență de ieșire	50 Hz	
Formă undă de ieșire	Undă sinusoidală pură	
Distorsiune armonică totală	3%	
Curent fără sarcină	<0,8A	<0,6A
Domeniu de tensiune de intrare	10,5V ~ 16,5V	21V ~ 33V
Alarmă de tensiune scăzută	10,5V	21V
Oprire la tensiune scăzută	10 V	20 V
Eficiență până la	85%	
Dimensiuni (L x l x î)	280 x 236 x 83 mm	
Greutate	1,32 Kg	
Telecomandă	RC-15 (opțional)	
GFCI	opțional	
Certificat de siguranță	EN60950-1:	
CEM	EN55022: Clasa B	
	EN55024:	
	EN61000-3-2:	
	EN61000-3-3:	
Marcaj E	 10R-02 3659	
Protecție:	Mod resetare	
* Tensiune de intrare scăzută.....	Automat	
* Supratensiune de intrare.....	Automat	
* Alarmă de baterie scăzută	Automat	
* Supratemperatură	Automat	
* Suprasarcină	Manual	
* Scurtcircuit	Manual	

Seria 1000W cu undă sinusoidală pură

Tensiune nominală de intrare	12 VCC	24 VCC
Putere de ieșire constantă	1000 W	
Putere de ieșire maximă (maximum 10 minute)	2000 W (1200 W)	
Curent de intrare maxim	160A	80A
Tensiune de ieșire	230 VCA +/- 3%	
Frecvență de ieșire	50 Hz	

Formă undă de ieșire	Undă sinusoidală pură	
Distorsiune armonică totală	3%	
Curent fără sarcină	<1,2A	<0,8A
Domeniu de tensiune de intrare	10,7V ~ 16.5V	21,4V ~ 33V
Alarmă de tensiune scăzută	10,7V	21,4V
Oprire la tensiune scăzută	10 V	20 V
Eficiență până la	85%	
Dimensiuni (L x l x î)	395 x 236 x 83 mm	
Greutate	4 Kg	
Telecomandă	RC-15 (opțional)	
GFCI	opțional	
Certificat de siguranță	EN60950-1:	
CEM	EN55022: Clasa B	
	EN55024:	
	EN61000-3-2:	
	EN61000-3-3:	
Marcaj E	 10R-02 9726	
Protecție:	Mod resetare	
* Tensiune de intrare scăzută.....	Automat	
* Supratensiune de intrare.....	Automat	
* Alarmă de baterie scăzută	Automat	
* Supratemperatură	Automat	
* Suprasarcină	Manual	
* Scurtcircuit	Manual	

Seria 1500W cu undă sinusoidală pură

Tensiune nominală de intrare	12 VCC	24 VCC
Putere de ieșire constantă	1500 W	
Putere de ieșire maximă (maximum 10 minute)	3000 W (1800 W)	
Curent de intrare maxim	200A	100A
Tensiune de ieșire	230 VCA +/- 3%	
Frecvență de ieșire	50 Hz	
Formă undă de ieșire	Undă sinusoidală pură	
Distorsiune armonică totală	3%	
Curent fără sarcină	<1,6A	<1A
Domeniu de tensiune de intrare	10,7V ~ 16.5V	21,4V ~ 33V
Alarmă de tensiune scăzută	10,7V	21,4V
Oprire la tensiune scăzută	10 V	20 V
Eficiență până la	85%	
Dimensiuni (L x l x î)	415 x 283 x 100 mm	
Greutate	5,75 Kg	
Telecomandă	RC-15 (opțional)	
GFCI	opțional	
Certificat de siguranță	EN60950-1:	
CEM	EN55022: Clasa B	
	EN55024:	
	EN61000-3-2:	
	EN61000-3-3:	

Marcaj E	 10R-02 9594
Protecție:	Mod resetare
* Tensiune de intrare scăzută.....	Automat
* Supratensiune de intrare.....	Automat
* Alarmă de baterie scăzută	Automat
* Supratemperatură	Automat
* Suprasarcină	Manual
* Scurtcircuit	Manual

Seria 2000W cu undă sinusoidală pură

Tensiune nominală de intrare	12 VCC	24 VCC
Putere de ieșire constantă	2000 W	
Putere de ieșire maximă (maximum 10 minute)	4000 W (2200 W)	
Curent de intrare maxim	240A	120A
Tensiune de ieșire	230 VCA +/- 3%	
Frecvență de ieșire	50 Hz	
Formă undă de ieșire	Undă sinusoidală pură	
Distorsiune armonică totală	3%	
Curent fără sarcină	<1,6A	<1A
Domeniu de tensiune de intrare	10,7V ~ 16.5V	21,4V ~ 33V
Alarmă de tensiune scăzută	10,7V	21,4V
Oprire la tensiune scăzută	10 V	20 V
Eficiență până la	85%	
Dimensiuni (L x l x î)	415 x 283 x 100 mm	
Greutate	5,9 Kg	
Telecomandă	RC-15 (opțional)	
GFCI	opțional	
Certificat de siguranță	EN60950-1:	
CEM	EN55022: Clasa B	
	EN55024:	
	EN61000-3-2:	
	EN61000-3-3:	
Marcaj E	 10R-02 9594	
Protecție:	Mod resetare	
* Tensiune de intrare scăzută.....	Automat	
* Supratensiune de intrare.....	Automat	
* Alarmă de baterie scăzută	Automat	
* Supratemperatură	Automat	
* Suprasarcină	Manual	
* Scurtcircuit	Manual	

Măsuri de siguranță:



ATENȚIE!
PERICOL DE ELECTROCUTARE
NU-LI DESCHIDEȚI!



Pentru a se reduce pericolul de electrocutare, acest produs va fi desfăcut NUMAI de către un tehnician avizat, când este necesară depanarea. Deconectați produsul de la priza de rețea sau alte echipamente în cazul apariției unei probleme. Nu expuneți produsul apei sau umezelii.

Întreținere:

Curățarea trebuie făcută cu o cârpă uscată. Nu folosiți solvenți sau agenți de curățare abrazivi.

Garanție:

Nu oferim nicio garanție și nu ne asumăm niciun fel de responsabilitate în cazul schimbărilor sau modificărilor aduse acestui produs sau în cazul deteriorării cauzate de utilizarea incorectă a produsului.

Generalități:

Designul și specificațiile produsului pot fi modificate fără o notificare prealabilă.

Toate siglele mărcilor și denumirile produselor sunt mărci comerciale sau mărci comerciale înregistrate ale proprietarilor de drept și prin prezenta sunt recunoscute ca atare.

Păstrați acest manual și ambalajul pentru consultări ulterioare.

Atenție:



Pe acest produs se află acest marcaj. Acesta semnifică faptul că produsele electrice și electronice nu trebuie eliminate odată cu gunoiul menajer. Aceste produse au un sistem separat de colectare.

ΕΛΛΗΝΙΚΑ

Διάταξη Inverter

Εμπρόσθιο μέρος 150/300W

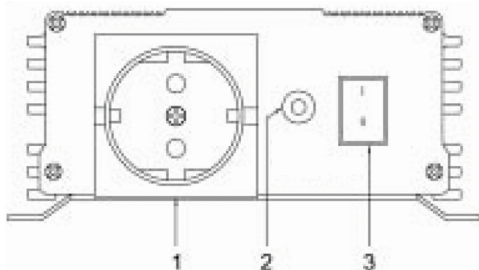

1. = Έξοδοι AC 230V
2. = LED (πράσινο = σε λειτουργία)
(πορτοκαλί = μη φυσιολογικό)
3. = Διακόπτης λειτουργίας

Εμπρόσθιο μέρος 600/1000/1500/2000W

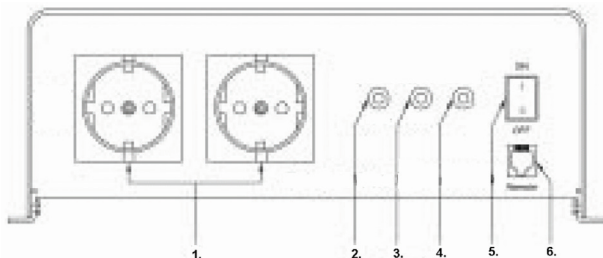

1. = Έξοδοι AC 230V
2. = LED (υπερθέρμανση)
3. = LED (υπερφόρτωση)
4. = LED (έξοδος ρεύματος)
5. = Διακόπτης λειτουργίας
6. = Υποδοχή για τηλεχειρισμό

Οπίσθιο μέρος (εκτός από 120/150W)

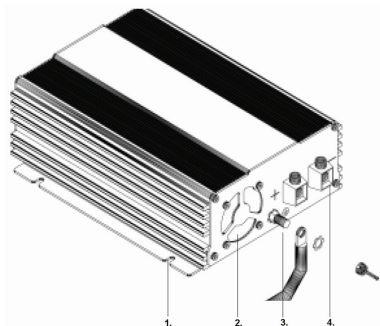

1. = Οπή τοποθέτησης
2. = Ανεμιστήρας ψύξης
3. = Τερματικό γείωσης
4. = Τερματικά εξόδου DC

Σημειώσεις για τη χρήση του εγχειριδίου οδηγιών

Προσοχή!

Οδηγία ασφαλείας, η μη τήρηση αυτής της οδηγίας μπορεί να προκαλέσει φθορά στο υλικό και τη λειτουργία της συσκευής. Συμπληρωματικές πληροφορίες για τη λειτουργία της συσκευής.

Προσοχή!

Οδηγία ασφαλείας σχετικά με τον κίνδυνο από ηλεκτρικό ρεύμα ή τάση. Η μη τήρηση αυτής της οδηγίας μπορεί να προκαλέσει φθορά στο υλικό και προσωπικό τραυματισμό ακόμα και να δυσκολέψει τη λειτουργία της συσκευής.

Γενικές οδηγίες ασφαλείας

- Χρησιμοποιήστε τη συσκευή μόνο για τη χρήση που προορίζεται.
- Μην λειτουργείτε τη συσκευή σε περιβάλλον με υγρασία ή νερό.
- Μην λειτουργείτε τη συσκευή σε περιοχές που ενδέχεται να προκαλέσουν έκρηξη.
- Εργασίες συντήρησης και επιδιόρθωσης πρέπει να πραγματοποιούνται μόνο από εξειδικευμένο προσωπικό το οποίο να γνωρίζει τους κινδύνους και τους σχετικούς κανονισμούς

Ασφάλεια κατά την εγκατάσταση της συσκευής

- Βεβαιωθείτε ότι η συσκευή έχει στερεή βάση. Η συσκευή πρέπει να ρυθμιστεί και να ασφαλιστεί με τέτοιο τρόπο ώστε να μην γείρει ή να μην πέσει.
- Προφυλαχτείτε κατάλληλα για να διασφαλίσετε ότι τα παιδιά δεν θα εμποδίσουν τη λειτουργία. Ενδέχεται να παρουσιαστούν επικίνδυνες καταστάσεις οι οποίες δεν μπορούν να γίνουν αντιληπτές από παιδιά!
- Μην τοποθετείτε τη συσκευή σε πηγή θερμότητας (όπως άμεσο ηλιακό φως ή θερμότητα). Αποφεύγετε πρόσθετη θερμότητα της συσκευής με αυτόν τον τρόπο.

Για εγκατάσταση σε πλοία

- Αν δεν έχουν τοποθετηθεί σωστά ηλεκτρικές συσκευές σε πλοία, ενδέχεται να προκληθεί φθορά από διάβρωση. Το inverter πρέπει να τοποθετηθεί από έναν εξειδικευμένο ηλεκτρολόγο.

Ηλεκτρικά καλώδια

- Αν τα καλώδια πρέπει να περάσουν από μεταλλικά τοιχώματα ή άλλα τοιχώματα με αιχμηρά άκρα, χρησιμοποιήστε αγωγούς ή τριβικούς δακτυλίους για την αποφυγή φθοράς.
- Μην τοποθετείτε καλώδια που είναι χαλαρά ή λυγισμένα δίπλα σε ηλεκτρικά αγωγίματα υλικά (μέταλλο).
- Μην τραβάτε τα καλώδια.
- Μην τοποθετείτε καλώδιο 230 V και καλώδιο 12/24 V DC στον ίδιο αγωγό.
- Ασφαλίστε καλά τα καλώδια.
- Τοποθετείστε τα καλώδια έτσι ώστε να μην μπορέσουν να πέσουν ή να φθαρούν.
- Λειτουργήστε τη συσκευή μόνο αν είστε βέβαιοι ότι δεν έχει φθαρεί το περιβλήμα και τα καλώδια.
- Βεβαιωθείτε ότι οι αεραγωγοί της συσκευής δεν είναι καλυμμένοι.

- Βεβαιωθείτε ότι υπάρχει επαρκής εξαερισμός.
- Μην συνδέετε την έξοδο 230 V του inverter σε διαφορετική πηγή 230 V.
- Ακόμα και μετά την ενεργοποίηση της ασφάλειας, κάποια μέρη του inverter παραμένουν ενεργοποιημένα.
- Αποσυνδέετε πάντα την τροφοδοσία κατά τη λειτουργία της συσκευής.

Κατάλληλη χρήση

Τα Pure Sine Wave Inverters με έξοδο ημιτονικής κυματομορφής μετατρέπουν άμεσο ρεύμα 12 V ή 24 V σε εναλλασσόμενο ρεύμα 230V σε συχνότητα 50 Hz.

Προειδοποίηση!

Η αντιστροφή της σύνδεσης πολικότητας των μπαταριών μπορεί να φθείρει το inverter. Μην χρησιμοποιείτε το inverter με ηλεκτρικά συστήματα με θετική γείωση.

Με τον σχεδιασμό μικρού βάρους και μεγέθους, το inverter μπορεί να τοποθετηθεί εύκολα σε εκδρομικά αυτοκίνητα, εμπορικά οχήματα ή μηχανές και ιστιοπλοϊκά.

Η τάση εξόδου αντιστοιχεί στο πρότυπο υποδοχής (γνήσια τάση sinus)

Τηρήστε τις τιμές για την ισχύ εξόδου της σταθεράς και την ισχύ εξόδου αιχμής (για μέγιστο χρόνο 10 λεπτών) όπως υποδεικνύεται στην ενότητα "Τεχνικά δεδομένα".

Μην συνδέετε ποτέ συσκευές με απαιτήσεις μεγαλύτερης ισχύος.

Σημείωση

Λάβετε υπόψη ότι κατά τη σύνδεση συσκευών με ηλεκτρικό οδηγό (όπως ηλεκτρικά τρυπάνια και ψυγεία) χρειάζεται συχνά περισσότερη ισχύ από αυτήν που δηλώνεται στην πλάκα τύπου.

Οδηγίες εγκατάστασης

Όταν επιλέγετε την τοποθεσία εγκατάστασης, τηρήστε τις ακόλουθες οδηγίες:

- Η εγκατάσταση του inverter μπορεί να πραγματοποιηθεί οριζοντίως ή καθέτως.
- Το inverter πρέπει να τοποθετηθεί σε ένα στεγνό και καθαρό μέρος που δεν εκτίθεται σε υγρασία.
- Βεβαιωθείτε ότι το μέρος εξαερίζεται καλά. Αν τοποθετηθεί στο περιβλήμα, βεβαιωθείτε ότι υπάρχει καλή εξαέρωση. Αφήστε κενό χώρο τουλάχιστον 10 εκατοστά γύρω από το inverter.
- Η είσοδο του αέρα στο κάτω μέρος του inverter και η έξοδος του αέρα στο πίσω μέρος δεν πρέπει να εμποδίζονται.
- Η επιφάνεια εγκατάστασης πρέπει να είναι επίπεδη και να έχει αρκετή δύναμη.

Σε περίπτωση που το inverter τοποθετηθεί σε οχήματα ή πλοία πρέπει να συνδεθεί με το σασί (γείωση).

Τηρήστε την απαιτούμενη ενότητα καλωδίων (βλέπε τον πίνακα).

Συσκευή	Ελάχιστο πάχος καλωδίων
150W	2,5 mm ²
300W	6,0 mm ²
600W	10,0 mm ²
1000W	35,0 mm ²
2000W	50,0 mm ²

1. Τοποθετήστε το εύκαμπτο καλώδιο σύνδεσης (συν και πλιν) από την μπαταρία στους πόλους σύνδεσης του inverter.

Προειδοποίηση!

Βεβαιωθείτε ότι οι πόλοι δεν θα αλλάξουν! Η αντιστροφή της σύνδεσης πολικότητας θα προκαλέσει την έκρηξη των εσωτερικών ασφαλειών. Η εναλλαγή των ασφαλειών πρέπει να γίνεται μόνο από ειδικούς!

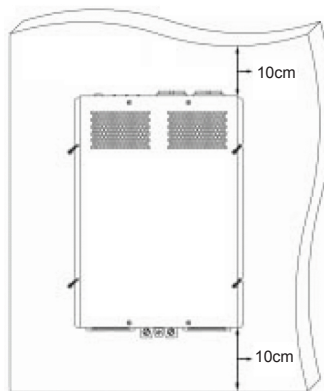

2. Συνδέστε το καλώδιο και το τερματικό μαζί.
3. Πρώτα συνδέσετε το αρνητικό καλώδιο στο λευκό αρνητικό τερματικό.
4. Τοποθετήστε μια ασφάλεια DC ή έναν διακόπτη κυκλώματος DC στη θετική πλευρά του κυκλώματος σε 18 ίντσες της μπαταρίας.
5. Συνδέστε το θετικό καλώδιο στο κόκκινο θετικό τερματικό.

Προειδοποίηση!

Για τη σωστή λειτουργία της ενσωματωμένης προστατευτικής συσκευής των inverters που λειτουργεί με ρεύμα, η σύνδεση γείωσης του inverter πρέπει να είναι ηλεκτρικά συνδεδεμένη στο σασί του οχήματος ή του πλοίου.

6. Τοποθετήστε το εύκαμπτο καλώδιο γείωσης από το σημείο γείωσης του οχήματος στο σημείο γείωσης του inverter.
7. Συνδέστε το καλώδιο γείωσης του τερματικού του σασί.

Προειδοποίηση!

Η αντιστροφή της σύνδεσης πολικότητας των μπαταριών μπορεί να φθείρει το inverter. Μην χρησιμοποιείτε το inverter με ηλεκτρικά συστήματα με θετική γείωση.

Χρήση του inverter

Μοντέλα 120/150/300/600W:

Συνδέετε πάντα μόνο μια μονάδα κατανάλωσης στην υποδοχή των 230 V στο εμπρόσθιο μέρος της συσκευής.

>Μοντέλα 600W:

Συνδέετε πάντα μέχρι δύο μονάδες κατανάλωσης σε κάθε υποδοχή 230 V στο εμπρόσθιο μέρος της συσκευής.

Ενεργοποίηση

Η λειτουργία πραγματοποιείται με τον διακόπτη ON/OFF στο εμπρόσθιο μέρος του του inverter. Στη λειτουργία ενεργοποίησης ON το στοιχείο ελέγχου LED "Power" ανάβει.

Δυσλειτουργίες

120/150/300W

Αν η τάση της μπαταρίας πέσει κάτω από 10,7 V (μοντέλα 12V) ή 21,4 V (μοντέλα 24V) το LED γίνεται πορτοκαλί. Αυτό συμβαίνει επίσης όταν το inverter υπερθερμαίνεται.

Το inverter απενεργοποιείται αυτόματα σε περίπτωση που πέφτει η τάση της μπαταρίας στα 10 V (για μοντέλα 12V) ή 20 V (για μοντέλα 24V).

1. Αν συμβεί αυτό, απενεργοποιήστε το inverter.
2. Βεβαιωθείτε ότι το inverter εξαερώνεται επαρκώς.
3. Περιμένετε περίπου 5 - 10 λεπτά και ενεργοποιήστε μόνο το inverter.

600/1000/1500/2000W

Αν η τάση της μπαταρίας πέσει κάτω από 10,7 V (μοντέλα 12V) ή 21,4 V (μοντέλα 24V) το στοιχείο ελέγχου LED "OVER-LOAD" ανάβει και ακούγεται ένα ηχητικό σήμα. Το inverter απενεργοποιείται αυτόματα σε περίπτωση που πέφτει η τάση της μπαταρίας στα 10 V (για μοντέλα 12V) ή 20 V (για μοντέλα 24V).

Αν υπερθερμανθεί η συσκευή, το inverter απενεργοποιείται – ανάβει το LED "OVER TEMP".

1. Αν συμβεί αυτό, απενεργοποιήστε το inverter.
2. Βεβαιωθείτε ότι το inverter εξαερώνεται επαρκώς.
3. Περιμένετε περίπου 5 - 10 λεπτά και ενεργοποιήστε μόνο το inverter.

Όταν λειτουργείτε το inverter σε υψηλό φορτίο για μεγάλες περιόδους, πρέπει να δώσετε προσοχή στην τάση της μπαταρίας. Αν δεν αρκεί η τάση, φορτίστε αμέσως την μπαταρία ή αντικαταστήστε την.

Υπάρχει υποδοχή μονάδας για τηλεχειρισμό για 1500W και 2000W στον εμπρόσθιο πίνακα και για 600W (προαιρετικό) και 1000W στην κάτω πλάκα.

Προδιαγραφές:**Pure sine 120W series**

Όνομαστική τάση εισόδου	12 V DC	24 V DC
Συνεχής ισχύς εξόδου	120W	
Μέγιστο ρεύμα εισόδου	15A	7,5A
Τάση εξόδου	230V AC +/- 3%	
Συχνότητα εξόδου	50 Hz	
Μορφή κύματος εξόδου	Pure sine wave	
Ολική αρμονική παραμόρφωση	3%	
Χωρίς ρεύμα φορτίου	<0,5A	<0,3A
Εύρος τάσης εισόδου	10,7V ~ 16,5V	21,4V ~ 33V
Συναγερμός χαμηλής τάσης	10,7V	21,4V
Απενεργοποίηση χαμηλής τάσης	10 V	20 V
Αποτελεσματικότητα μέχρι	88%	
Διαστάσεις (Μ x Β x Υ)	204 x 105 x 30 mm	
Βάρος	453 g	
Πιστοποίηση ασφάλειας	EN60950-1:	
EMC	EN55022: Κατηγορία Β	
	EN55024:	
	EN61000-3-2:	
	EN61000-3-3:	
Ένδειξη E		
Προστασία:	Λειτουργία επαναφοράς	
* Χαμηλή τάση εισόδου	Αυτόματο	
* Υπερβολική τάση εισόδου	Αυτόματο	
* Συναγερμός χαμηλού επιπέδου μπαταρίας	Αυτόματο	
* Υπερβολική θερμοκρασία	Αυτόματο	
* Υπερφόρτωση	Μη αυτόματο	
* Βραχυκύκλωμα	Μη αυτόματο	

Pure sine 150W series

Όνομαστική τάση εισόδου	12 V DC	24 V DC
Συνεχής ισχύς εξόδου	150W	
Μέγιστη στιγμιαία ισχύς εξόδου	300W	
Μέγιστο ρεύμα εισόδου	20A	10A
Τάση εξόδου	230V AC +/- 3%	
Συχνότητα εξόδου	50 Hz	
Μορφή κύματος εξόδου	Pure sine wave	
Ολική αρμονική παραμόρφωση	3%	
Χωρίς ρεύμα φορτίου	<0,8A	<0,6A
Εύρος τάσης εισόδου	10,5V ~ 16,5V	21V ~ 33V
Συναγερμός χαμηλής τάσης	10,5V	21V
Απενεργοποίηση χαμηλής τάσης	10 V	20 V
Αποτελεσματικότητα μέχρι	85%	
Διαστάσεις (Μ x Β x Υ)	215 x 147 x 66 mm	
Βάρος	1,28Kgs	
Τηλεχειριστήριο	-	
GFCI	-	
Πιστοποίηση ασφάλειας	EN60950-1:	

EMC	EN55022: Κατηγορία B EN55024: EN61000-3-2: EN61000-3-3:
Ένδειξη E	 10R-023658
Προστασία:	Λειτουργία επαναφοράς
* Χαμηλή τάση εισόδου	Αυτόματο
* Υπερβολική τάση εισόδου.....	Αυτόματο
* Συναγερμός χαμηλού επιπέδου μπαταρίας	Αυτόματο
* Υπερβολική θερμοκρασία	Αυτόματο
* Υπερφόρτωση.....	Μη αυτόματο
* Βραχυκύκλωμα	Μη αυτόματο

Pure sine 300W series

Όνομαστική τάση εισόδου	12 V DC	24 V DC
Συνεχής ισχύς εξόδου	300W	
Μέγιστη στιγμιαία ισχύς εξόδου	500W	
Μέγιστο ρεύμα εισόδου	40A	20A
Τάση εξόδου	230V AC +/- 3%	
Συχνότητα εξόδου	50 Hz	
Μορφή κύματος εξόδου	Pure sine wave	
Ολική αρμονική παραμόρφωση	3%	
Χωρίς ρεύμα φορτίου	<0.7A	<0.5A
Εύρος τάσης εισόδου	10,5V ~ 16,5V	21V ~ 33V
Συναγερμός χαμηλής τάσης	10,5V	21V
Απενεργοποίηση χαμηλής τάσης	10 V	20 V
Αποτελεσματικότητα μέχρι	88%	
Διαστάσεις (M x B x Y)	215 x 147 x 66 mm	
Βάρος	1,32Kgs	
Τηλεχειριστήριο	-	
GFCI	-	
Πιστοποίηση ασφάλειας	EN60950-1:	
EMC	EN55022: Κατηγορία B EN55024: EN61000-3-2: EN61000-3-3:	
Ένδειξη E	 10R-023658	
Προστασία:	Λειτουργία επαναφοράς	
* Χαμηλή τάση εισόδου	Αυτόματο	
* Υπερβολική τάση εισόδου.....	Αυτόματο	
* Συναγερμός χαμηλού επιπέδου μπαταρίας	Αυτόματο	
* Υπερβολική θερμοκρασία	Αυτόματο	
* Υπερφόρτωση.....	Μη αυτόματο	
* Βραχυκύκλωμα	Μη αυτόματο	

Pure sine 600W series

Όνομαστική τάση εισόδου	12 V DC	24 V DC
Συνεχής ισχύς εξόδου	600 W	

Μέγιστη στιγμιαία ισχύς εξόδου (για μέγιστο χρόνο 10 λεπτών)	1000 W (650 W)	
Μέγιστο ρεύμα εισόδου	40A	20A
Τάση εξόδου	230V AC +/- 3%	
Συχνότητα εξόδου	50 Hz	
Μορφή κύματος εξόδου	Pure sine wave	
Ολική αρμονική παραμόρφωση	3%	
Χωρίς ρεύμα φορτίου	<0.8A	<0.6A
Εύρος τάσης εισόδου	10,5V ~ 16,5V	21V ~ 33V
Συναγερμός χαμηλής τάσης	10,5V	21V
Απενεργοποίηση χαμηλής τάσης	10 V	20 V
Αποτελεσματικότητα μέχρι	85%	
Διαστάσεις (M x B x Y)	280 x 236 x 83 mm	
Βάρος	1,32Kgs	
Τηλεχειριστήριο	RC-15 (προαιρετικό)	
GFCI	προαιρετικό	
Πιστοποίηση ασφάλειας	EN60950-1:	
EMC	EN55022: Κατηγορία B	
	EN55024:	
	EN61000-3-2:	
	EN61000-3-3:	
Ένδειξη E	 10R-02 3659	
Προστασία:	Λειτουργία επαναφοράς	
* Χαμηλή τάση εισόδου	Αυτόματο	
* Υπερβολική τάση εισόδου	Αυτόματο	
* Συναγερμός χαμηλού επιπέδου μπαταρίας	Αυτόματο	
* Υπερβολική θερμοκρασία	Αυτόματο	
* Υπερφόρτωση	Μη αυτόματο	
* Βραχυκύκλωμα	Μη αυτόματο	

Pure sine 1000W series

Ονομαστική τάση εισόδου	12 V DC	24 V DC
Συνεχής ισχύς εξόδου	1000 W	
Μέγιστη στιγμιαία ισχύς εξόδου (για μέγιστο χρόνο 10 λεπτών)	2000 W (1200 W)	
Μέγιστο ρεύμα εισόδου	160A	80A
Τάση εξόδου	230V AC +/- 3%	
Συχνότητα εξόδου	50 Hz	
Μορφή κύματος εξόδου	Pure sine wave	
Ολική αρμονική παραμόρφωση	3%	
Χωρίς ρεύμα φορτίου	<1.2A	<0.8A
Εύρος τάσης εισόδου	10.7V ~ 16.5V	21.4V ~ 33V
Συναγερμός χαμηλής τάσης	10.7V	21.4V
Απενεργοποίηση χαμηλής τάσης	10 V	20 V
Αποτελεσματικότητα μέχρι	85%	
Διαστάσεις (M x B x Y)	395 x 236 x 83 mm	
Βάρος	4Kgs	
Τηλεχειριστήριο	RC-15 (προαιρετικό)	
GFCI	προαιρετικό	

Πιστοποίηση ασφάλειας	EN60950-1:
EMC	EN55022: Κατηγορία B EN55024: EN61000-3-2: EN61000-3-3:
Ένδειξη E	 10R-02 9726
Προστασία:	Λειτουργία επαναφοράς
* Χαμηλή τάση εισόδου	Αυτόματο
* Υπερβολική τάση εισόδου	Αυτόματο
* Συναγερμός χαμηλού επιπέδου μπαταρίας	Αυτόματο
* Υπερβολική θερμοκρασία	Αυτόματο
* Υπερφόρτωση.....	Μη αυτόματο
* Βραχυκύκλωμα	Μη αυτόματο

Pure sine 1500W series

Ονομαστική τάση εισόδου	12 V DC	24 V DC
Συνεχής ισχύς εξόδου	1500 W	
Μέγιστη στιγμιαία ισχύς εξόδου (για μέγιστο χρόνο 10 λεπτών)	3000 W (1800 W)	
Μέγιστο ρεύμα εισόδου	200A	100A
Τάση εξόδου	230V AC +/- 3%	
Συχνότητα εξόδου	50 Hz	
Μορφή κύματος εξόδου	Pure sine wave	
Ολική αρμονική παραμόρφωση	3%	
Χωρίς ρεύμα φορτίου	<1.6A	<1A
Εύρος τάσης εισόδου	10,5V ~ 16,5V	21V ~ 33V
Συναγερμός χαμηλής τάσης	10,5V	21V
Απενεργοποίηση χαμηλής τάσης	10 V	20 V
Αποτελεσματικότητα μέχρι	85%	
Διαστάσεις (Μ x Β x Υ)	415 x 283 x 100 mm	
Βάρος	5,75Kgs	
Τηλεχειριστήριο	RC-15 (προαιρετικό)	
GFCI	προαιρετικό	
Πιστοποίηση ασφάλειας	EN60950-1:	
EMC	EN55022: Κατηγορία B EN55024: EN61000-3-2: EN61000-3-3:	
Ένδειξη E	 10R-02 9594	
Προστασία:	Λειτουργία επαναφοράς	
* Χαμηλή τάση εισόδου	Αυτόματο	
* Υπερβολική τάση εισόδου	Αυτόματο	
* Συναγερμός χαμηλού επιπέδου μπαταρίας	Αυτόματο	
* Υπερβολική θερμοκρασία	Αυτόματο	
* Υπερφόρτωση.....	Μη αυτόματο	
* Βραχυκύκλωμα	Μη αυτόματο	

Pure sine 2000W series

Όνομαστική τάση εισόδου	12 V DC	24 V DC
Συνεχής ισχύς εξόδου	2000 W	
Μέγιστη στιγμιαία ισχύς εξόδου (για μέγιστο χρόνο 10 λεπτών)	4000 W (2200 W)	
Μέγιστο ρεύμα εισόδου	240A	120A
Τάση εξόδου	230V AC +/- 3%	
Συχνότητα εξόδου	50 Hz	
Μορφή κύματος εξόδου	Pure sine wave	
Ολική αρμονική παραμόρφωση	3%	
Χωρίς ρεύμα φορτίου	<1.6A	<1A
Εύρος τάσης εισόδου	10,5V ~ 16,5V	21V ~ 33V
Συναγερμός χαμηλής τάσης	10,5V	21V
Απενεργοποίηση χαμηλής τάσης	10 V	20 V
Αποτελεσματικότητα μέχρι	85%	
Διαστάσεις (M x B x Y)	415 x 283 x 100 mm	
Βάρος	5,9Kgs	
Τηλεχειριστήριο	RC-15 (προαιρετικό)	
GFCI	προαιρετικό	
Πιστοποίηση ασφάλειας	EN60950-1:	
EMC	EN55022: Κατηγορία B EN55024: EN61000-3-2: EN61000-3-3:	
Ένδειξη E	 10R-02 9594	
Προστασία:	Λειτουργία επαναφοράς	
* Χαμηλή τάση εισόδου	Αυτόματο	
* Υπερβολική τάση εισόδου	Αυτόματο	
* Συναγερμός χαμηλού επιπέδου μπαταρίας	Αυτόματο	
* Υπερβολική θερμοκρασία	Αυτόματο	
* Υπερφόρτωση.....	Μη αυτόματο	
* Βραχυκύκλωμα	Μη αυτόματο	

Οδηγίες ασφαλείας:



ΠΡΟΣΟΧΗ
ΚΙΝΔΥΝΟΣ ΗΛΕΚΤΡΟΠΛΗΞΙΑΣ
ΜΗΝ ΑΝΟΙΓΕΤΕ



Για να μειώσετε τον κίνδυνο ηλεκτροπληξίας, το προϊόν αυτό θα πρέπει να ανοιχθεί ΜΟΝΟ από εξουσιοδοτημένο τεχνικό όταν απαιτείται συντήρηση (σέρβις). Αποσυνδέστε το προϊόν από την πρίζα και άλλο εξοπλισμό αν παρουσιαστεί πρόβλημα. Μην εκθέτετε το προϊόν σε νερό ή υγρασία.

Συντήρηση:

Καθαρίστε μόνο με ένα στεγνό πανί. Μην χρησιμοποιείτε διαλύτες ή λιπαντικά.

Εγγύηση:

Ουδεμία εγγύηση ή ευθύνη δεν είναι αποδεκτή σε περίπτωση αλλαγής ή μετατροπής του προϊόντος ή βλάβης που προκλήθηκε λόγω εσφαλμένης χρήσης του προϊόντος.

Γενικά:

Το σχέδιο και τα χαρακτηριστικά μπορούν να αλλάξουν χωρίς καμία προειδοποίηση. Όλα τα λογότυπα, οι επωνυμίες και οι ονομασίες προϊόντων είναι εμπορικά σήματα ή σήματα κατατεθέντα των αντίστοιχων κατόχων και δια του παρόντος αναγνωρίζονται ως τέτοια. Φυλάξτε το παρόν εγχειρίδιο και τη συσκευασία για μελλοντική αναφορά.

Προσοχή:



Το συγκεκριμένο προϊόν έχει επισημανθεί με αυτό το σύμβολο. Αυτό σημαίνει ότι οι μεταχειρισμένες ηλεκτρικές και ηλεκτρονικές συσκευές δεν πρέπει να αναμειγνύονται με τα κοινά οικιακά απορρίμματα. Υπάρχει ξεχωριστό σύστημα συλλογής για αυτά τα αντικείμενα.

DANSK

Vekselretter layout

Forside 150/300W

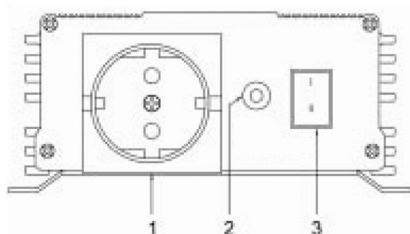

1. = AC 230V udgange
2. = LED (grøn = strøm til)
(orange = unormal)
3. = Afbryder

Forside 600/1000/1500/2000W

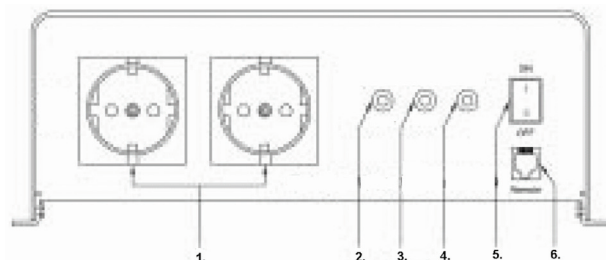

1. = AC 230V udgang(e)
2. = LED (for høj temperature)
3. = LED (for høj belastning)
4. = LED (udgangseffekt)
5. = Afbryder
6. = Stik til fjernbetjening

Bagside (undtagen 120/150W)

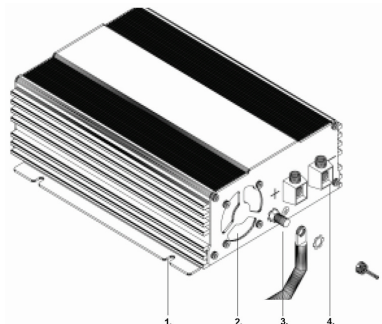

1. = Monteringshul
2. = Ventilator
3. = Jordklemme
4. = DC indgangsterminaler

Bemærkninger til brug af instruktionsvejledningen

Forsigtig!

Sikkerhedsvejledning, hvis denne vejledning ikke følges kan det medføre alvorlig skade på materiale eller forringe enhedens funktion. Ekstra information til betjening af enheden.

Forsigtig!

Sikkerhedsvejledning i forbindelse med fare fra elektrisk strøm eller spænding. Hvis denne vejledning ikke følges kan det medføre alvorlig skade på materiale eller personskade, eller forringe enhedens funktion.

Grundlæggende sikkerhedsvejledninger

- Brug kun enheden som påtænkt.
- Brug ikke enheden i fugtige eller våde miljøer.
- Brug ikke enheden i områder hvor der er potentielle eksplosionsfarer.
- Vedligeholdelse og reparationsarbejde må kun udføres af kvalificeret personale, som er bekendt med de omfattede risici og de relevante regler.

Sikkerhed under installation af enheden

- Sørg for at enheden står på et fast underlag. Enheden skal opsættes og fastgøres så den ikke kan falde ned.
- Tag de fornødne forholdsregler for at undgå at børn kommer i forstyrret enhedens drift. Der kan opstå farlige situationer, som børn ikke opfatter!
- Udsæt ikke enheden for varmekilder (som direkte sollys eller varme). Undgå ekstra opvarmning af enheden således.

For installation på både

- Hvis elektriske enheder ikke er korrekt installeret på både, kan der opstå skade fra tæring. Få veksleretteren installeret af en autoriseret elektriker.

Elektriske kabler

- Hvis kablerne skal gå gennem metalvægge eller andre vægge med skarpe kanter, skal der bruges rør eller kabelbøsninger til at forhindre skade.
- Læg ikke løse eller bøjede kabler ved siden af elektrisk ledende materiale (metal).
- Træk ikke i kablerne.
- Læg ikke 230 V strømkablet og 12/24 V DC kablet i det samme rør.
- Fastgør kablerne korrekt.
- Læg kablerne så de ikke trædes på eller på anden måde beskadiges.
- Betjen kun enheden hvis du er sikker på at kabinettet og kablerne ikke er beskadige.
- Sørg for at enhedens luftindtag ikke er tildækkede.
- Sørg for god ventilation.
- Tilslut ikke 230 V udgangen til veksleretteren til en anden 230 V kilde.
- Selv efter sikringsudløsning, er dele af veksleretteren stadig strømførende.
- Afbryd altid strømforsyningen når der arbejdes på enheden.

Korrekt brug

Ægte sinusbølge vekslerettere omdanner 12 V eller 24 V jævnstrøm til en 230V vekselstrøm ved en frekvens på 50 Hz.

Advarsel!

Omvendt polaritet for batteriets kabler kan beskadige veksleretteren. Brug ikke veksleretteren med elektriske systemer der bruger positiv jording.

Med dets lave vægt og kompakte design kan veksleretteren let installeres i campingvogne, på kommercielle køretøjer eller motor- og sejlbåde.

Udgangsspændingen svarer til standard for stik (ægte sinusspænding)

Observer venligst værdierne for konstant udgangseffekt og spids udgangseffekt (i maksimum 10 minutter) som angivet i afsnittet "Tekniske data".

Tilslut aldrig enheder som har et større strømbehov.

Bemærk

Bemærk at når du tilslutter enheder med et elektrisk drev (såsom håndboremaskiner og køleskabe), at de ofte har brug for mere strøm en hvad der er angivet på mærkepladen.

Installationsvejledninger

Når installationsplaceringen vælges, skal de følgende vejledninger observeres:

- Installation af vekselretteren kan udføre horisontalt eller vertikalt.
- Vekselretteren skal installeres på et tørt og rent sted, som ikke udsættes for fugtighed.
- Sørg for at stedet er godt ventileret. Hvis den installeres i et kabinet, skal man sikre god ventilation. Hold fri plads på mindst 10 cm fri rundt om vekselretteren.
- Luffindtaget i bunden af vekselretteren og luftudsugningen på bagsiden må ikke blokeres.
- Installationsoverfladen skal være lige og have tilstrækkelig styrke.

I tilfælde af at vekselretteren installeres på køretøjer eller både, skal den forbindes til understellet (jording).

Observer det nødvendige kabel tværsnit (se tabel).

Enhede	Minimum kabeltykkelse
150W	2.5 mm ²
300W	6.0 mm ²
600W	10.0 mm ²
1000W	35.0 mm ²
2000W	50.0 mm ²

1. Læg det fleksible tilslutningskabel (plus og minus) fra batteriet til tilslutningspolerne på vekselretteren.

Advarsel!

Sørg for at der ikke byttes om på polerne! Omvendt poltilslutning vil springe de indvendige sikringer. Sikringer må kun udskiftes af eksperter!

2. Forbind kablet og terminalen.
3. Forbind først det negative kabel til den hvide negative terminal.
4. Installer en jævnstrømssikring eller en jævnstrøms kredsløbsafbryder i den positive side af kredsløbet inden for 18 tommer fra batteriet.
5. Tilslut det positive kabel til den røde positive terminal.

Advarsel!

For at vekselretternes integrerede fejlstrømsafbryder kan virke korrekt, skal vekselretternes jordforbindelse være elektrisk tilsluttet til køretøjets eller bådens understel.

6. Læg det fleksible jordkabel fra jordpunktet på køretøjet til jordpunktet på vekselretteren.
7. Tilslut jordkablet til understellets terminal.

Advarsel!

Omvendt polaritet for batteriets kabler kan beskadige vekselretteren. Brug ikke vekselretteren med elektriske systemer der bruger positiv jording.

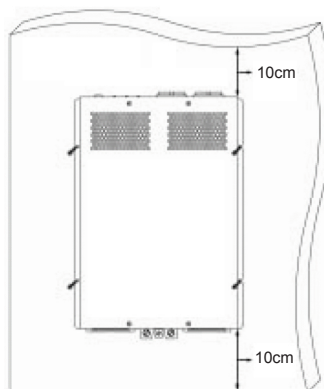

Bruge vekselretteren

120/150/300/600W modeller:

Tilslut altid kun en forbrugerenhed til 230 V fatningen på forsiden af enheden.

>600W modeller:

Tilslut altid maks. to forbrugerenheder til hver 230 V fatning på forsiden af enheden.

Tænde

Man tænder med kontakten ON/OFF på forsiden af vekselretteren. Når kontakten sættes til ON tændes LED kontrollampem "Power".

Funktionsfejl

120/150/300W

Hvis batterispændingen falder under 10,7 V (12V modeller) eller 21,4 V (24V modeller) bliver LED-lampen orange. Dette sker også hvis vekselretteren overopheder.

Vekselretteren slukker automatisk i tilfælde af at batterispændingen falder til 10 V (for 12V modeller) eller 20 V (for 24V modeller).

1. Hvis dette sker, sluk for vekselretteren.
2. Sørg for at vekselretteren er godt ventileret.
3. Vent i cirka 5 - 10 minutter og sluk på vekselretteren.

600/1000/1500/2000W

Hvis batterispændingen falder under 10,7 V (12V modeller) eller 21,4 V (24V modeller) tændes LED kontrollen "OVERBELASTNING" og et lydsignal afgives. Vekselretteren slukker automatisk i tilfælde af at batterispændingen falder til 10 V (for 12V modeller) eller 20 V (for 24V modeller).

Hvis enheden overopheder, slukker vekselretteren – og "OVER TEMP" LED-lampen tændes.

1. Hvis dette sker, sluk for vekselretteren.
2. Sørg for at vekselretteren er godt ventileret.
3. Vent i cirka 5 - 10 minutter og sluk på vekselretteren.

Når vekselretteren køres ved høj belastning over længere perioder, skal du være opmærksom på batteriets spænding. Hvis spændingen ikke er høj nok, skal du oplade batteriet omgående eller udskifte det.

Der findes et modulært stik til fjernbetjening til 1500W og 2000W på frontpanelet og til 600W (valgfri) og 1000W på bundpladen.

Specifikationer:

Ægte sinus 120W serie

Nominel indgangsspænding	12 V DC	24 V DC
Konstant udgangseffekt	120W	
Maksimum indgangsstrøm	15A	7,5A
Udgangsspænding	230V AC +/- 3 %	
Udgangsfrekvens	50 Hz	
Udgangseffekt bølgeform	Ægte sinusbølge	
Total harmonisk forvrængning	3 %	
Tomgangsstrøm	<0,5A	<0,3A
Indgangsspændingsområde	10,7V ~ 16,5V	21,4V ~ 33V
Lavspændingsalarm	10,7V	21,4V
Lavspændings nedlukning	10 V	20 V
Effektivitet op til	88 %	
Dimensioner (L x B x H)	204 x 105 x 30 mm	
Vægt	453 g	
Sikkerhedscertificering	EN60950-1:	

EMC	EN55022: Class B EN55024: EN61000-3-2: EN61000-3-3:
E-Mærke	
Beskyttelse:	Nulstillingstilstand
* Lav indgangsspænding	Automatisk
* Høj indgangsspænding	Automatisk
* Alarm til lavt batteri.....	Automatisk
* Høj temperatur	Automatisk
* Overbelastning	Manuel
* Kortslutning	Manuel

Ægte sinus 150W serie

Nominel indgangsspænding	12 V DC	24 V DC
Konstant udgangseffekt	150W	
Top udgangseffekt	300W	
Maksimum indgangsstrøm	20A	10A
Udgangsspænding	230V AC +/- 3 %	
Udgangsfrekvens	50 Hz	
Udgangseffekt bølgeform	Ægte sinusbølge	
Total harmonisk forvrængning	3 %	
Tomgangsstrøm	<0,8A	<0,6A
Indgangsspændingsområde	10,5V ~ 16,5V	21V ~ 33V
Lavspændingsalarm	10,5V	21V
Lavspændings nedlukning	10 V	20 V
Effektivitet op til	85 %	
Dimensioner (L x B x H)	215 x 147 x 66 mm	
Vægt	1,28 Kgs	
Fjernbetjening	-	
GFCI	-	

Sikkerhedscertificering	EN60950-1:
EMC	EN55022: Class B EN55024: EN61000-3-2: EN61000-3-3:
E-Mærke	 10R-023658
Beskyttelse:	Nulstillingstilstand
* Lav indgangsspænding	Automatisk
* Høj indgangsspænding	Automatisk
* Alarm til lavt batteri.....	Automatisk
* Høj temperatur	Automatisk
* Overbelastning	Manuel
* Kortslutning	Manuel

Ægte sinus 300W serie

Nominel indgangsspænding	12 V DC	24 V DC
Konstant udgangseffekt	300W	

Top udgangseffekt	500W	
Maksimum indgangsstrøm	40A	20A
Udgangsspænding	230V AC +/- 3 %	
Udgangsfrekvens	50 Hz	
Udgangseffekt bølgeform	Ægte sinusbølge	
Total harmonisk forvrængning	3 %	
Tomgangsstrøm	<0.7A	<0.5A
Indgangsspændingsområde	10,5V ~ 16,5V	21V ~ 33V
Lavspændingsalarm	10,5V	21V
Lavspændings nedlukning	10 V	20 V
Effektivitet op til	88%	
Dimensioner (L x B x H)	215 x 147 x 66 mm	
Vægt	1,32 Kgs	
Fjernbetjening	-	
GFCI	-	
Sikkerhedscertificering	EN60950-1:	
EMC	EN55022: Class B EN55024: EN61000-3-2: EN61000-3-3:	
E-Mærke	 10R-023658	
Beskyttelse:	Nulstillingstilstand	
* Lav indgangsspænding	Automatisk	
* Høj indgangsspænding	Automatisk	
* Alarm til lavt batteri.....	Automatisk	
* Høj temperatur	Automatisk	
* Overbelastning	Manuel	
* Kortslutning	Manuel	

Ægte sinus 600W serie

Nominel indgangsspænding	12 V DC	24 V DC
Konstant udgangseffekt	600 W	
Top udgangseffekt (i maksimum 10 minutter)	1000 W (650 W)	
Maksimum indgangsstrøm	40A	20A
Udgangsspænding	230V AC +/- 3 %	
Udgangsfrekvens	50 Hz	
Udgangseffekt bølgeform	Ægte sinusbølge	
Total harmonisk forvrængning	3 %	
Tomgangsstrøm	<0.8A	<0.6A
Indgangsspændingsområde	10,5V ~ 16,5V	21V ~ 33V
Lavspændingsalarm	10,5V	21V
Lavspændings nedlukning	10 V	20 V
Effektivitet op til	85%	
Dimensioner (L x B x H)	280 x 236 x 83 mm	
Vægt	1,32 Kgs	
Fjernbetjening	RC-15 (valgfri)	
GFCI	valgfri	
Sikkerhedscertificering	EN60950-1:	

EMC	EN55022: Class B EN55024: EN61000-3-2: EN61000-3-3:
E-Mærke	 10R-02 3659
Beskyttelse:	Nulstillingstilstand
* Lav indgangsspænding	Automatisk
* Høj indgangsspænding	Automatisk
* Alarm til lavt batteri.....	Automatisk
* Høj temperatur	Automatisk
* Overbelastning	Manuel
* Kortslutning	Manuel

Ægte sinus 1000W serie

Nominel indgangsspænding	12 V DC	24 V DC
Konstant udgangseffekt	1000 W	
Top udgangseffekt (i maksimum 10 minutter)	2000 W (1200 W)	
Maksimum indgangsstrøm	160A	80A
Udgangsspænding	230V AC +/- 3 %	
Udgangsfrekvens	50 Hz	
Udgangseffekt bølgeform	Ægte sinusbølge	
Total harmonisk forvrængning	3 %	
Tomgangsstrøm	<1,2A	<0,8A
Indgangsspændingsområde	10,7V ~ 16.5V	21,4V ~ 33V
Lavspændingsalarm	10,7V	21,4V
Lavspændings nedlukning	10 V	20 V
Effektivitet op til	85%	
Dimensioner (L x B x H)	395 x 236 x 83 mm	
Vægt	4 Kgs	
Fjernbetjening	RC-15 (valgfri)	
GFCI	valgfri	

Sikkerhedscertificering	EN60950-1:
EMC	EN55022: Class B EN55024: EN61000-3-2: EN61000-3-3:
E-Mærke	 10R-02 9726
Beskyttelse:	Nulstillingstilstand
* Lav indgangsspænding	Automatisk
* Høj indgangsspænding	Automatisk
* Alarm til lavt batteri.....	Automatisk
* Høj temperatur	Automatisk
* Overbelastning	Manuel
* Kortslutning	Manuel

Ægte sinus 1500W serie

Nominel indgangsspænding	12 V DC	24 V DC
Konstant udgangseffekt	1500 W	

Top udgangseffekt (i maksimum 10 minutter)	3000 W (1800 W)	
Maksimum indgangsstrøm	200A	100A
Udgangsspænding	230V AC +/- 3 %	
Udgangsfrekvens	50 Hz	
Udgangseffekt bølgeform	Ægte sinusbølge	
Total harmonisk forvrængning	3 %	
Tomgangsstrøm	<1,6A	<1A
Indgangsspændingsområde	10,7V ~ 16,5V	21,4V ~ 33V
Lavspændingsalarm	10,7V	21,4V
Lavspændings nedlukning	10 V	20 V
Effektivitet op til	85%	
Dimensioner (L x B x H)	415 x 283 x 100 mm	
Vægt	5,75 Kgs	
Fjernbetjening	RC-15 (valgfri)	
GFCI	valgfri	
Sikkerhedscertificering	EN60950-1:	
EMC	EN55022: Class B	
	EN55024:	
	EN61000-3-2:	
	EN61000-3-3:	
E-Mærke	 10R-02 9594	
Beskyttelse:	Nulstillingstilstand	
* Lav indgangsspænding	Automatisk	
* Høj indgangsspænding	Automatisk	
* Alarm til lavt batteri.....	Automatisk	
* Høj temperatur	Automatisk	
* Overbelastning	Manuel	
* Kortslutning	Manuel	

Ægte sinus 2000W serie

Nominel indgangsspænding	12 V DC	24 V DC
Konstant udgangseffekt	2000 W	
Top udgangseffekt (i maksimum 10 minutter)	4000 W (2200 W)	
Maksimum indgangsstrøm	240A	120A
Udgangsspænding	230V AC +/- 3 %	
Udgangsfrekvens	50 Hz	
Udgangseffekt bølgeform	Ægte sinusbølge	
Total harmonisk forvrængning	3 %	
Tomgangsstrøm	<1,6A	<1A
Indgangsspændingsområde	10,7V ~ 16,5V	21,4V ~ 33V
Lavspændingsalarm	10,7V	21,4V
Lavspændings nedlukning	10 V	20 V
Effektivitet op til	85%	
Dimensioner (L x B x H)	415 x 283 x 100 mm	
Vægt	5,9 Kgs	
Fjernbetjening	RC-15 (valgfri)	
GFCI	valgfri	
Sikkerhedscertificering	EN60950-1:	

EMC	EN55022: Class B EN55024: EN61000-3-2: EN61000-3-3:
E-Mærke	 10R-02 9594
Beskyttelse:	Nulstillingstilstand
* Lav indgangsspænding	Automatisk
* Høj indgangsspænding	Automatisk
* Alarm til lavt batteri.....	Automatisk
* Høj temperatur	Automatisk
* Overbelastning	Manuel
* Kortslutning	Manuel

Sikkerhedsforholdsregler:



FORSIGTIG:
RISIKO FOR ELEKTRISK STØD
ÅBN IKKE



For at nedsætte risikoen for elektrisk stød, må dette produkt, f.eks. når der kræves service, KUN åbnes af en autoriseret tekniker. Frakobl produktet stikkontakten og andet udstyr, hvis der opstår et problem. Udsæt ikke produktet for vand eller fugt.

Vedligeholdelse:

Rengør kun med en tør klud. Brug ikke opløsningsmidler eller slibende rengøringsmidler.

Garanti:

Ingen garanti og ikke noget ansvar kan påtages for ændringer af produktet eller for skade på grund af forkert brug af dette produkt.

Generelt:

Design og specifikationer kan ændres uden varsel.

Alle bomærker og produktnavne er varemærker eller registrerede varemærker tilhørende deres respektive ejere og anses herved som sådan.

Gem brugervejledningen og emballagen til senere brug.

Bemærk:



Dette produkt er mærket med dette symbol. Det betyder, at brugt elektrisk og elektronisk udstyr ikke må bortskaffes sammen med almindeligt husholdningsaffald. Der findes særlige indsamlingssystemer for disse produkter.

NORSK

Inverterlayout

Forside 150/300W

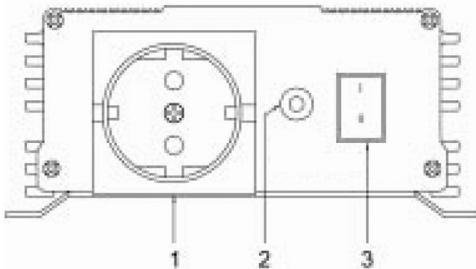

1. = AC 230V utganger
2. = LED-lys (grønn = strøm på)
(orange = unormal)
3. = Strømbryter

Forside 600/1000/1500/2000W

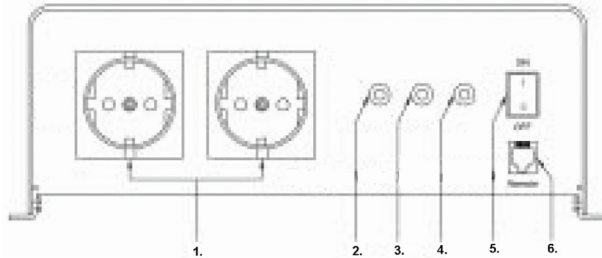

1. = AC 230V utgang(er)
2. = LED-lys (over temperatur)
3. = LED-lys (over belastning)
4. = LED-lys (strømutfgang)
5. = Strømbryter
6. = Kontakt for fjernkontroll

Bakside (unntatt 120/150W)

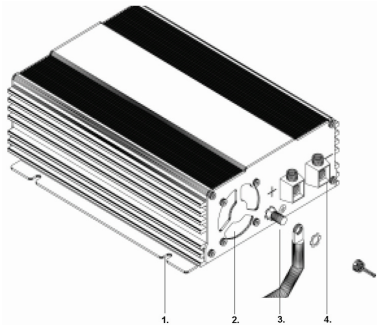

1. = Monteringshull
2. = Kjølevifte
3. = Jordingsterminal
4. = DC-inngangs terminaler

Merknader om bruk av bruksanvisningen

Advarsel!

Sikkerhetsinstrukser, dersom disse ikke overholdes kan det føre til materiell skade og forringede ytelsen til enheten. Ekstra informasjon for bruk av enheten.

Advarsel!!

Sikkerhetsinstrukser relatert til fare fra elektrisk strøm eller spenning. Dersom disse ikke overholdes kan det føre til materiell skade og skade på personer, samt forringede ytelsen til enheten.

Generelle sikkerhetsinstrukser

- Bruk bare enheten som tiltenkt.
- Bruk ikke enheten i fuktige eller våte omgivelser.

- Bruk ikke enheten i områder som er potensielt eksplosive.
- Vedlikehold og reparasjoner må kun utføres av kvalifisert personale som er kjent med risikoene involvert, samt relevante bestemmelser.

Sikkerhet under installasjon av enheten

- Sikre at enheten har et fast underlag. Enheten må settes opp og festes slik at den ikke kan velte eller falle ned.
- Ta nødvendige forholdsregler for å sikre at barn holdes på avstand. Farlige situasjoner som barna ikke forstår kan oppstå!
- Utsett ikke enheten for en varmekilde (sånn som direkte sollys eller oppvarming). Unngå ytterligere oppvarming av enheten på denne måten.

For installasjon på båter

- Hvis elektriske enheter er korrekt installert på båter, kan det oppstå korrosjon. Få inverteren installert av en elektriker.

Elektriske kabler

- Hvis kablene må mates gjennom metallvegger eller andre vegger med skarpe kanter, må rør eller kabelforinger brukes for å unngå skade.
- Legg ikke kabler som er løse eller bøyd nær elektrisk ledende materialer (metall).
- Dra ikke i kablene.
- Legg ikke 230 V strømkabelen og 12/24 V DC-kabelen i samme kanal. samme.
- Fest kablene godt.
- Legg kablene slik at de ikke kan snubles i eller skades.
- Bruk bare enheten hvis du er sikker på at kabinettet og kablene er uskadede.
- Pass på at luftinntakene og -uttakene til enheten ikke er tildekt.
- Sikre god ventilasjon.
- Ikke koble 230 V utgangen på inverteren til en annen 230 V kilde.
- Selv etter at sikringen utløses, forblir deler av inverteren strømførende.
- Koble alltid fra strømtilførselen når det jobbes på enheten.

Riktig bruk

Rene sinusbølgeinvertere konverter 12 V eller 24 V likestrøm til en 230 V vekselstrøm med frekvens på 50 Hz.

Advarsel!

Omvendt polaritetstilkobling til batterikablene kan skade inverteren. Bruk ikke inverteren med elektriske systemer ved å bruke positiv jord.

Med sin lave vekt og kompakte design kan inverteren lett installeres i campingvogner, kommersielle kjøretøy, eller motor- og seilbåter.

Utgangsspenningen samsvarer med kontaktstandarden (ren sinus-spenning)

Vennligst merk verdiene for kontinuerlig utgangsstrøm og maksimal utgangsstrøm (for maksimalt 10 minutter), som indikert i avsnittet "Tekniske data".

Koble aldri til enheter som har høyere strømbehov.

Merk

Merk at når enheter med en elektrisk motor tilkobles (sånn som elektriske driller og kjøleskap), at de ofte krever mer strøm enn det som vises på typeskiltene.

Installasjonsinstruksjoner

Når installasjonsstedet velges, må man merke seg følgende instruksjer:

- Installasjon av inverteren kan gjøres horisontalt eller vertikalt.
- Inverteren må installeres på et tørt og rent sted som ikke er utsatt for fuktighet.
- Pass på at stedet er godt ventilert. Hvis de installeres inn i huset, må det passes på at det er tilstrekkelig ventilasjon. Sørg for at det er minst 10 cm fritt rom rundt inverteren.
- Luftinntaket på bunnen av inverteren og luftavløpet bak bør ikke blokkeres.
- Installasjonsoverflaten må være plan og av tilstrekkelig styrke.

Dersom inverteren installeres på kjøretøy eller båter, må den kobles til chassiset (jord).

Merk påkrevd tverrsnitt på kabelen (se tabell).

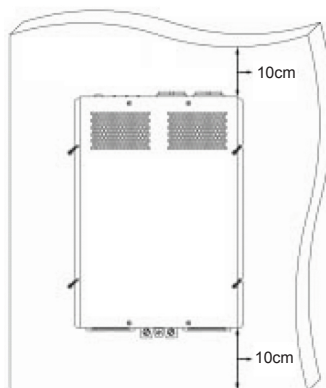

Enhet	Minimum kabeltykkelse
150W	2,5 mm ²
300W	6,0 mm ²
600W	10,0 mm ²
1000W	35,0 mm ²
2000W	50,0 mm ²

1. Legg den fleksible tilkoblingskabelen (pluss og minus) fra batteriet til tilkoblingspolene til inverteren.

Advarsel!

Pass på at polene ikke byttes! Omvendt polaritetstilkobling vil føre til at sikringene går. Bytting av disse sikringene bør bare gjøres av eksperter!

2. Koble kabelen til terminalen.
3. Koble først den negative kabelen til den hvite negative terminalen.
4. Sett inn en DC-sikring eller en DC kretsbyrter i den positive siden til kretsen innen 18 tommer til batteriet.
5. Koble den positive kabelen til den røde positive terminalen.

Advarsel!

For at den integrerte startstrømdrevne beskyttelsesinnretningen til inverterne skal virke som de skal, må jordingsstilkoblingen til inverteren være elektrisk koblet til chassiset til kjøretøyet eller båten.

6. Legg den fleksible jordingskabelen fra jordingspunktet til kjøretøyet til jordingspunktet til inverteren.
7. Koble jordingskabelen til chassisterminalen.

Advarsel!

Omvendt polaritetstilkobling til batterikablene kan skade inverteren. Bruk ikke inverteren med elektriske systemer ved å bruke positiv jord.

Bruke inverteren

120/150/300/600W modeller:

Koble alltid til bare en forbruksenhet til 230 V-kontakten foran på enheten.

>600 W modeller:

Koble alltid til maksimalt to forbruksenheter til hver av 230 V-kontaktene foran på enheten.

Slå på

Drift gjøres med AV/PÅ-bryteren foran på inverteren. I brytermodus PÅ, lyser LED-kontrollen "Strøm",

Feil

120/150/300W

Hvis batterispenningen går under 10,7 V (12 V modeller) eller 21,4 V (24 V modeller), blir LED-lyset orange. Dette vil også skje når inverteren overopphetes.

Inverteren skrus automatisk av hvis batterispenningen går under 10 V (12 V modeller) eller 20 V (24 V modeller).

1. Hvis dette skjer, må inverteren skrus av.
2. Påse at inverteren er godt nok ventilert.
3. Vent i rundt 5-10 minutter og skru på bare inverteren.

600/1000/1500/2000W

Hvis batterispenningen går under 10,7 V (12 V modeller) eller 21,4 V (24 V modeller), vil LED-lyset "OVERLOAD" lyse opp, og et hørbart signal høres. Inverteren skrus automatisk av hvis batterispenningen går under 10 V (12 V modeller) eller 20 V (24 V modeller).

Hvis enheten varmes opp for mye, skrus inverteren av - LED-lyset "OVER TEMP" lyser.

1. Hvis dette skjer, må inverteren skrus av.
2. Påse at inverteren er godt nok ventilert.
3. Vent i rundt 5-10 minutter og skru på bare inverteren.

Når inverteren brukes med høy belastning over lengre perioder, må du passe på spenningen til batteriet. Hvis det ikke er nok spenning, må batteriet lades eller skiftes umiddelbart.

Det er en modulær kontakt for fjernkontroll for 1500W og 2000W på frontpanelet og for 600W (ekstraustyr) og 1000W på bunnplaten.

Spesifikasjoner:

Ren sinus, 120W serien

Merkespenning	12 V DC	24 V DC
Konstant utgangseffekt	120W	
Maksimal inngangsstrøm	15A	7,5A
Utgangsspenning	230V AC +/- 3%	
Utgangsfrekvens	50 Hz	
Form på utgangsbølge	Ren sinusbølge	
Total harmonisk forvrengning	3%	
Ingen belastningsstrøm	< 0,5A	< 0,3A
Inngangsspenningsrekkevidde	10,7V ~ 16,5V	21,4V ~ 33V
Alarm for lav spenning	10,7V	21,4V
Avstenging pga. lav spenning	10 V	20 V
Effektivitet opptil	88%	
Mål (L x B x H)	204 x 105 x 30 mm	
Vekt	453 g	
Sikkerhetsertifisering	EN60950-1:	
EMC	EN55022: Klasse B	
	EN55024:	
	EN61000-3-2:	
	EN61000-3-3:	
E-merke		

Beskyttelse:	Nullstillingsmodus
* Inngang, lav spenning	Automatisk
* Inngang, overspenning.....	Automatisk
* Alarm for lavt batteri	Automatisk
* Overtemperatur	Automatisk
* Overbelastning	Manuell
* Kortslutning	Manuell

Ren sinus, 150W serien

Merkespenning	12 V DC	24 V DC
Konstant utgangseffekt	150W	
Maksimal utgangseffekt	300W	
Maksimal inngangsstrøm	20A	10A
Utgangsspenning	230V AC +/- 3%	
Utgangsfrekvens	50 Hz	
Form på utgangsbølge	Ren sinusbølge	
Total harmonisk forvrengning	3%	
Ingen belastningsstrøm	< 0,8A	< 0,6A
Inngangsspenningsrekkevidde	10,5V ~ 16,5V	21V ~ 33V
Alarm for lav spenning	10,5V	21V
Avstenging pga. lav spenning	10 V	20 V
Effektivitet opptil	85%	
Mål (L x B x H)	215 x 147 x 66 mm	
Vekt	1,28 kg	
Fjernkontroll	-	
GFCI	-	
Sikkerhetsertifisering	EN60950-1:	
EMC	EN55022: Klasse B	
	EN55024:	
	EN61000-3-2:	
	EN61000-3-3:	
E-merke	 10R-023658	
Beskyttelse:	Nullstillingsmodus	
* Inngang, lav spenning	Automatisk	
* Inngang, overspenning.....	Automatisk	
* Alarm for lavt batteri	Automatisk	
* Overtemperatur	Automatisk	
* Overbelastning	Manuell	
* Kortslutning	Manuell	

Ren sinus, 300W serien

Merkespenning	12 V DC	24 V DC
Konstant utgangseffekt	300W	
Maksimal utgangseffekt	500W	
Maksimal inngangsstrøm	40A	20A
Utgangsspenning	230V AC +/- 3%	
Utgangsfrekvens	50 Hz	
Form på utgangsbølge	Ren sinusbølge	
Total harmonisk forvrengning	3%	

Ingen belastningsstrøm	< 0,7A	< 0,5A
Inngangsspenningsrekkevidde	10,5V ~ 16,5V	21V ~ 33V
Alarm for lav spenning	10,5V	21V
Avstenging pga. lav spenning	10 V	20 V
Effektivitet opptil	88%	
Mål (L x B x H)	215 x 147 x 66 mm	
Vekt	1,32 kg	
Fjernkontroll	-	
GFCI	-	
Sikkerhetsertifisering	EN60950-1:	
EMC	EN55022: Klasse B	
	EN55024:	
	EN61000-3-2:	
	EN61000-3-3:	
E-merke	 10R-023658	
Beskyttelse:	Nullstillingsmodus	
* Inngang, lav spenning	Automatisk	
* Inngang, overspenning.....	Automatisk	
* Alarm for lavt batteri	Automatisk	
* Overtemperatur	Automatisk	
* Overbelastning	Manuell	
* Kortslutning	Manuell	

Ren sinus, 600W serien

Merkespenning	12 V DC	24 V DC
Konstant utgangseffekt	600 W	
Maksimal utgangseffekt (for maksimalt 10 minutter)	1000 W (650 W)	
Maksimal inngangsstrøm	40A	20A
Utgangsspenning	230V AC +/- 3%	
Utgangsfrekvens	50 Hz	
Form på utgangsbølge	Ren sinusbølge	
Total harmonisk forvrengning	3%	
Ingen belastningsstrøm	< 0,8A	< 0,6A
Inngangsspenningsrekkevidde	10,5V ~ 16,5V	21V ~ 33V
Alarm for lav spenning	10,5V	21V
Avstenging pga. lav spenning	10 V	20 V
Effektivitet opptil	85%	
Mål (L x B x H)	280 x 236 x 83 mm	
Vekt	1,32 kg	
Fjernkontroll	RC-15 (ekstrautstyr)	
GFCI	ekstrautstyr	
Sikkerhetsertifisering	EN60950-1:	
EMC	EN55022: Klasse B	
	EN55024:	
	EN61000-3-2:	
	EN61000-3-3:	
E-merke	 10R-02 3659	

Beskyttelse:	Nullstillingsmodus
* Inngang, lav spenning	Automatisk
* Inngang, overspenning.....	Automatisk
* Alarm for lavt batteri	Automatisk
* Overtemperatur	Automatisk
* Overbelastning	Manuell
* Kortslutning	Manuell

Ren sinus, 1000W serien

Merkespenning	12 V DC	24 V DC
Konstant utgangseffekt	1000 W	
Maksimal utgangseffekt (for maksimalt 10 minutter)	2000 W (1200 W)	
Maksimal inngangsstrøm	160A	80A
Utgangsspenning	230V AC +/- 3%	
Utgangsfrekvens	50 Hz	
Form på utgangsbølge	Ren sinusbølge	
Total harmonisk forvrengning	3%	
Ingen belastningsstrøm	<1,2A	<0,8A
Inngangsspenningsrekkevidde	10,7V ~ 16,5V	21,4V ~ 33V
Alarm for lav spenning	10,7V	21,4V
Avstenging pga. lav spenning	10 V	20 V
Effektivitet opptil	85%	
Mål (L x B x H)	395 x 236 x 83 mm	
Vekt	4 kg	
Fjernkontroll	RC-15 (ekstrautstyr)	
GFCI	ekstrautstyr	
Sikkerhetsertifisering	EN60950-1:	
EMC	EN55022: Klasse B	
	EN55024:	
	EN61000-3-2:	
	EN61000-3-3:	
E-merke	 10R-02 9726	
Beskyttelse:	Nullstillingsmodus	
* Inngang, lav spenning	Automatisk	
* Inngang, overspenning.....	Automatisk	
* Alarm for lavt batteri	Automatisk	
* Overtemperatur	Automatisk	
* Overbelastning	Manuell	
* Kortslutning	Manuell	

Ren sinus, 1500W serien

Merkespenning	12 V DC	24 V DC
Konstant utgangseffekt	1500 W	
Maksimal utgangseffekt (for maksimalt 10 minutter)	3000 W (1800 W)	
Maksimal inngangsstrøm	200A	100A
Utgangsspenning	230V AC +/- 3%	
Utgangsfrekvens	50 Hz	

Form på utgangsbølge	Ren sinusbølge	
Total harmonisk forvrengning	3%	
Ingen belastningsstrøm	<1,6A	<1A
Inngangsspenningsrekkevidde	10,7V ~ 16,5V	21,4V ~ 33V
Alarm for lav spenning	10,7V	21,4V
Avstenging pga. lav spenning	10 V	20 V
Effektivitet opptil	85%	
Mål (L x B x H)	415 x 283 x 100 mm	
Vekt	5,75 kg	
Fjernkontroll	RC-15 (ekstrautstyr)	
GFCI	ekstrautstyr	
Sikkerhetsertifisering	EN60950-1:	
EMC	EN55022: Klasse B	
	EN55024:	
	EN61000-3-2:	
	EN61000-3-3:	
E-merke	 10R-02 9594	
Beskyttelse:	Nullstillingsmodus	
* Inngang, lav spenning	Automatisk	
* Inngang, overspenning.....	Automatisk	
* Alarm for lavt batteri	Automatisk	
* Overtemperatur	Automatisk	
* Overbelastning	Manuell	
* Kortslutning	Manuell	

Ren sinus, 2000W serien

Merkespenning	12 V DC	24 V DC
Konstant utgangseffekt	2000 W	
Maksimal utgangseffekt (for maksimalt 10 minutter)	4000 W (2200 W)	
Maksimal inngangsstrøm	240A	120A
Utgangsspenning	230V AC +/- 3%	
Utgangsfrekvens	50 Hz	
Form på utgangsbølge	Ren sinusbølge	
Total harmonisk forvrengning	3%	
Ingen belastningsstrøm	<1,6A	<1A
Inngangsspenningsrekkevidde	10,7V ~ 16,5V	21,4V ~ 33V
Alarm for lav spenning	10,7V	21,4V
Avstenging pga. lav spenning	10 V	20 V
Effektivitet opptil	85%	
Mål (L x B x H)	415 x 283 x 100 mm	
Vekt	5,9 kg	
Fjernkontroll	RC-15 (ekstrautstyr)	
GFCI	ekstrautstyr	
Sikkerhetsertifisering	EN60950-1:	
EMC	EN55022: Klasse B	
	EN55024:	
	EN61000-3-2:	
	EN61000-3-3:	

E-merke	 10R-02 9594
Beskyttelse:	Nullstillingsmodus
* Inngang, lav spenning	Automatisk
* Inngang, overspenning.....	Automatisk
* Alarm for lavt batteri	Automatisk
* Overtemperatur	Automatisk
* Overbelastning	Manuell
* Kortslutning	Manuell

Sikkerhetsforholdsregler:



For å redusere faren for strømstøt, skal dette produktet BARE åpnes av en autorisert tekniker når vedlikehold er nødvendig. Koble produktet fra strømmen og annet utstyr dersom et problem oppstår. Ikke utsett produktet for vann eller fuktighet.

Vedlikehold:

Rens bare med en tørr klut. Ikke bruk rensemidler eller skuremidler.

Garanti:

Ingen garanti eller erstatningsansvar aksepteres ved endringer og modifiseringer av produktet eller skade forårsaket av uriktig bruk av dette produktet.

Generelt:

Utforming og spesifikasjoner kan endres uten forhåndsvarsel.

Alle logoer, merker og produktnavn er varemerker eller registrerte varemerker til de respektive eierne, og skal behandles som dette.

Behold denne veiledningen og innpakningen for fremtidig referanse.

Forsiktig:



Dette produktet er markert med dette symbolet. Det betyr at brukte elektriske og elektroniske produkter ikke må blandes med vanlig husholdningsavfall. Det finnes egne innsamlingsystemer for slike produkter.



**Declaration of conformity / Konformitätserklärung / Déclaration de conformité /
Conformiteitsverklaring / Dichiarazione di conformità / Declaración de conformidad /
Megfelelőségi nyilatkozat / Yhdennukaisuusvakuutus / Överensstämmelseförklaring /
Prohlášení o shodě / Declarație de conformitate / Δήλωση συμφωνίας /
Överensstemmelseerklæring / Samsvarserklæring**

We, / Wir, / Nous, / Wij, / Questa società, / La empresa inscrita, / Mi, / Me, / Vi, / Společnost, / Noi, / Εμείς,
Nedis B.V., De Tweeling 28, 5215MC, 's-Hertogenbosch
The Netherlands / Niederlande / Pays Bas / Nederland / Paesi Bassi / Paises Bajos / Hollandia / Alankomaat /
Holland / Nizozemí / Olanda / Ολλανδία / Holland
Tel. / Tél / Puh / Τηλ. : 0031 73 5991055
Email / Couriel / Sähköposti / e-post: info@nedis.com

Declare that product: / erklären, dass das Produkt: / Déclarons que le produit: / verklaren dat het product: /
Dichiara che il prodotto: / Declara que el producto: / Kijelentjük, hogy a termék, amelynek: / Vakuutamme,
että: / Intygat att produkten: / prohlášuje, že výrobek: / Declaram că acest produs: / Δηλώνουμε ότι το
προϊόν: / Erklærer, at produkt: / Erklærer at produktet:

Brand: / Marke: / Marque: / Merknaam: / Marca: / Márkája: / Merkki: / Märke: / Značka: / Μάρκα: / Mærke: /
Merke: **HQ**

Model: / Modell: / Modèle: / Modello: / Modelo: / Típusa: / Malli: / Μοντέλο: **HQ-PURE120-12,
HQ-PURE150-12, HQ-PURE300-12, HQ-PURE600-12, HQ-PURE600-24, HQ-PURE1KW-12,
HQ-PURE1KW-24 HQ-PURE1500-12, HQ-PURE1500-24, HQ-PURE2KW-12, HQ-PURE2KW-24**

Description: PURE SINE WAVE INVERTER
Beschreibung: SINUS-WECHSELRICHTER
Description: ONDULEUR PURE SINE
Omschrijving: PURE SINUSOMVORMER
Descrizione: INVERTER AD ONDA SINUSOIDALE PURA
Descripción: INVERSORES SINUSOIDALES PUROS
Megnevezése: PURE SZINUSZ INVERTEREK
Kuvaus: PUHDAS SINIAALTOINVERTTERI
Beskrivning: PURE SINE INVERTERS
Popis: SINUSOVÉ MĚNIČE NAPĚTÍ S ČISTOU SINUSOVKOU
Descriere: INVERTOARE CU UNDĂ SINUSOIDALĂ PURĂ
Περιγραφή: PURE SINE INVERTERS
Beskrivelse: ÆGTE SINUSVEKSELRETTER
Beskrivelse: RENE SINUSINVERTERE

Is in conformity with the following standards: / den folgenden Standards entspricht: / est conforme aux
normes suivantes: / in overeenstemming met de volgende normen is: / è conforme ai seguenti standard: /
es conforme a las siguientes normas: / Megfelel az alábbi szabványoknak: / Täyttää seuraavat standardit: /
Överensstämmer med följande standarder: / splňuje následující normy: / Este în conformitate cu următoarele
standarde: / Συμμορφώνεται με τις ακόλουθες προδιαγραφές: / Overensstemmelse med følgende standarder: /
Overensstemmer med følgende standarder: **EN 55022:2006+A1:2007, EN 55024:1998+A1:2001+A2:2003
EN 61000-3-2:2006, EN 60950-1:2006+A11:2009, EN 61000-3-3:1995+A1:2001+A1:2001+A2:2005**

EU Directive(s) / EG-Richtlinie(n) / Directive(s) EU / EU richtlijn(en) / Direttiva(e) EU / Directiva(s) UE /
EU direktívák / EU Toimintatohje(et) / Eu Direktiv(en) / Směrnice EU / Directiva(e) UE: / Οδηγία(ες) της ΕΕ: /
EU direktiv(er) / EU-direktiv(ene): **2004/108/EC, 2006/95/EC**

's-Hertogenbosch, **23-6-2010**

Mrs. / Mme. / Mevr. / Sig.ra / D. / Fru / Paní / Ka : **J. Gilad**
Purchase Director / Einkaufsleiterin / Directrice des Achats / Directeur inkoop /
Direttore agli acquisti / Director de compras / értékesítési igazgató / Ostojohtaja /
Inköpsansvarig / Obchodní ředitelka / Director achiziții / Διευθύντριας αγορών /
Indkøbschef / Innkjøpsjef

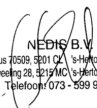
NEDIS B.V.
Postbus 20509, 5200 CA 's-Hertogenbosch NL
De Tweeling 28, 5215 MC 's-Hertogenbosch NL
Telefoon 073 - 599 96 41

Copyright ©